

# KASSEKATALOG

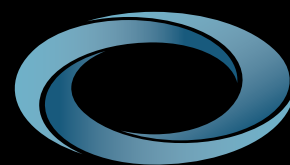

ALUMINIUMKASSER  
ALUMINIUMPALLER  
ALUMINIUM PALLEKARMER  
ALUMINIUMBASKET  
SPESIALKASSER  
SKUMPLATER  
ZARGES  
MAX CASES  
PELI™ CASES



RYFYLKE  
ALUMINIUM

[www.ryfylke-aluminium.no](http://www.ryfylke-aluminium.no)

Ryfylke Aluminium AS har spesialisert seg på handel med stiger, stillas, traller, transportkasser og spesialprodukter i aluminium, og har status som Zarges Senter Rogaland.

Ryfylke Aluminium AS ble etablert i 2016 med nytt org.nr. 918288198, men selskapet har eksistert og har røtter helt tilbake til 60-tallet.

Historikk:

1960-tallet: Oppstart som Fogn Aluminium på Fogn i Ryfylke med produksjon av stiger, flaggstenger og veksthus.

1980-tallet: Skiftet navn til Ryfylke Aluminium og flyttet til Stavanger.

2016/2017: Virksomheten ble skilt fra produksjonen og kjøpt av ansatte. Lokalisert på Forus.

2020: Ryfylke Aluminium AS ble kjøpt av Espenes AS og flyttet til K. K. Kleppes veg på Kleppe.

Vi er pr. 2026 to ansatte og deler fasiliteter, lager, logistikk og montasje med Espenes AS.

Med evne og vilje til fleksibilitet og service, samt komplett utvalg på våre produkter, gjør vi våre små og store kunder fornøyde år etter år.

Ryfylke Aluminium AS har en stor butikk/lager på Klepp. I tillegg har vi CNC og spesialproduksjon i egne lokaler og utfører service på både egne og andre fabrikater.



## Traller

Alt innen traller, vogner og spesialtraller.

## Stiger og gardintrapper

Alt innen stiger og gardintrapper, samt veggstiger for adkomst og rømning.



## Flaggstenger

Alt innen flaggstenger, logoflagg, flagg og vimpler.



## Stillas

Alt innen foldestillas, rullestillas og fasadestillas til belastningsklasse 3.



## Transportkasser

Alt innen transportkasser, koffertar og innredning av disse. Samt aluminiumspaller og spesialkasser.



# INNHOOLD

<b>ESPENES ALUMINIUMSKASSER</b> .....	<b>4</b>
Diverse tilbehør kasser.....	15
Paller, basket og traller aluminium.....	16
Spesialkasser.....	22
Skuminnredninger.....	24
Skumplater.....	26
<b>TRANSPORT I KASSER OG PÅ HJUL</b> .....	<b>28</b>
<b>Zarges</b> Aluminiumkasser.....	30
Tilbehør til Zarges-kasser.....	35
Verktøykasser, oppbevaringsløsninger, verktøyholdere og verktøykofferter.....	39
Sortimentskrin- og system.....	42
Verktøyorganisering.....	44
Spesialprodukter.....	48
Avfallshåndtering.....	50
Verktøy- og avfallsvogner.....	55
<b>MAX</b> .....	60
<b>MAX</b> Watertight cases.....	62
<b>MAX</b> Grip Series.....	63
<b>MAX</b> Eco series.....	74
<b>PELI</b> ™.....	80
<b>PELI</b> ™ <b>CASE</b> utstyrskofferter.....	82
<b>PELI</b> ™ <b>CASE</b> verktøy- og våpenkofferter.....	86
<b>PELI</b> ™ Hardback cases.....	87
<b>PELI</b> ™ <b>CASE</b> PC-kofferter.....	88
Tilleggsutstyr for <b>PELI</b> ™ <b>CASE</b> .....	89
<b>PELI</b> ™ <b>AIR CASE</b> .....	91
<b>PELI</b> ™ <b>STORM CASE</b> .....	94
<b>PELI</b> ™ <b>RUCK CASE</b> .....	97
<b>MICRO CASE SERIES</b> ™.....	97
<b>PELI</b> ™ <b>HARDIGG</b> .....	98

# ESPENES ALUMINIUMSKASSER

Aluminiumskasse i 1 mm godstykkelse av hard alu.legering med forsterkningsprofiler og falsede hjørner. Alukassene har stablehjørner i aluminium, kraftige fjærbelastede håndtak og solide haspelåser tilpasset: hengelås, plombering eller sylindelås. Kraftige hengsler og stropper i lokk. 26 forskjellige kasser lagerføres i store antall.

Art. nr	Type	Mål utv. lxbxh mm	Mål innv. lxbxhmm	Volum l	Vekt kg
153004	Koffert liten	472x392x140	440x355x120	19	3,1
153005	Koffert stor	502x395x185	470x360x170	29	3,5
153012	Postkasse	327x148x335 (+ fester)	300x113x328	12	3,5
153014	Transportkasse	400x300x170	360x260x150	15	2,5
153016	Transportkasse	620x210x170	590x180x150	16	2,6
153026	Transportkasse	400x300x330	360x260x310	29	3,0
153042	Transportkasse	582x382x240	550x350x220	42	4,5
153060	Transportkasse	582x382x340	550x350x320	60	5,0
153067	Transportkasse	582x582x240	550x550x220	67	5,5
153073	Transportkasse	582x382x400	550x350x380	73	5,3
153081	Transportkasse	782x382x330	750x350x310	81	6,2
153115	Transportkasse	582x582x400	550x550x380	115	6,0
153117	Transportkasse	1982x332x220	1950x300x200	117	6,3
153134	Transportkasse	882x482x370	850x450x350	134	7,2
153157	Transportkasse	782x582x400	750x550x380	157	8,0
153166	Transportkasse	582x582x600	550x550x580	166	9,2
153220	Transportkasse	1240x490x440	1210x450x410	220	12,0
153240	Transportkasse	782x582x600	750x550x580	240	9,5
153258	Transportkasse	1182x782x320	1150x750x300	258	11,0
153331	Transportkasse	1182x1182x270	1150x1150x250	331	17,7
153410	Transportkasse	1582x582x500	1550x550x480	410	15,0
153415	Transportkasse	1182x782x500	1150x750x480	415	15,5
153484	Transportkasse	1582x682x500	1550x650x480	484	17,5
153590	Transportkasse	1182x782x706	1150x750x680	590	17,0
153662	Transportkasse	1182x1182x520	1150x1150x500	662	21,0
153829	Transportkasse	1682x782x690	1650x750x670	829	22,5
153845	Transportkasse	1182x782x1000	1150x750x980	845	21,0
153992	Transportkasse	1182x1182x770	1150x1150x750	992	24,2
1531213	Transportkasse	1682x782x1000	1650x750x980	1213	28,0
1531323	Transportkasse	1182x1182x1020	1150x1150x1000	1323	27,4
1531898	Transportkasse	1682x1182x1020	1650x1150x1000	1989	35,3

## KOFFERT - LITEN



Art. nr	Type	Utv. (lxbxh)	Innv. (lxbxh)	Vekt
153004	Koffert	Liten	440x360x120	3,1

## KOFFERT - STOR



Art. nr	Type	Utv. (lxbxh)	Innv. (lxbxh)	Vekt
153005	Koffert	Stor	470x360x170	3,5

## POSTKASSE



Art. nr	Type	Utv. (lxbxh)	Innv. (lxbxh)	Vekt
153012	Postkasse	310x120x330		3,5

## TRANSPORTKASSE 15 L



Art. nr	Volum	Utv. (lxbxh)	Innv. (lxbxh)	Vekt
153014	15 L	400x300x170	360x260x150	2,5

## TRANSPORTKASSE 16 L



Art. nr	Volum	Utv. (lxbxh)	Innv. (lxbxh)	Vekt
153016	16 L	620x210x170	590x180x150	2,6

---

## TRANSPORTKASSE 29 L



Art. nr	Volum	Utv. (lxbxh)	Innv. (lxbxh)	Vekt
153026	29 L	400x300x330	360x260x310	3,0

---

## TRANSPORTKASSE 42 L



Art. nr	Volum	Utv. (lxbxh)	Innv. (lxbxh)	Vekt
153042	42 L	582x382x240	550x350x220	4,5

---

## TRANSPORTKASSE 60 L



Art. nr	Volum	Utv. (lxbxh)	Innv. (lxbxh)	Vekt
153060	60 L	582x382x340	550x350x320	5,0

## TRANSPORTKASSE 67 L



Art. nr	Volum	Utv. (lxbxh)	Innv. (lxbxh)	Vekt
153067	67 L	582x582x240	550x550x220	5,5

## TRANSPORTKASSE 73 L



Art. nr	Volum	Utv. (lxbxh)	Innv. (lxbxh)	Vekt
153073	73 L	582x382x400	550x350x380	6,3

## TRANSPORTKASSE 81 L



Art. nr	Volum	Utv. (lxbxh)	Innv. (lxbxh)	Vekt
153081	81 L	782x382x330	750x350x310	6,2

## TRANSPORTKASSE 115 L



Art. nr	Volum	Utv. (lxbxh)	Innv. (lxbxh)	Vekt
153115	115 L	582x582x400	550x550x380	6,0

## TRANSPORTKASSE 117 L

Art. nr	Volum	Utv. (lxbxh)	Innv. (lxbxh)	Vekt
153117	117 L	1982x332x220	1950x300x200	6,3



## TRANSPORTKASSE 134 L

Art. nr	Volum	Utv. (lxbxh)	Innv. (lxbxh)	Vekt
153134	134 L	882x482x370	850x450x350	7,2



## TRANSPORTKASSE 157 L

Art. nr	Volum	Utv. (lxbxh)	Innv. (lxbxh)	Vekt
153157	157 L	782x582x400	750x550x380	8,0



## TRANSPORTKASSE 166 L

Art. nr	Volum	Utv. (lxbxh)	Innv. (lxbxh)	Vekt
153166	166 L	582x582x600	550x550x580	9,2



## TRANSPORTKASSE 220 L



Art. nr	Volum	Utv. (lxbxh)	Innv. (lxbxh)	Vekt
153220	220 L	1240x490x440	1210x450x410	12,0

---

## TRANSPORTKASSE 240 L



Art. nr	Volum	Utv. (lxbxh)	Innv. (lxbxh)	Vekt
153240	240 L	782x582x600	750x550x580	9,5

---

## TRANSPORTKASSE 258 L



Art. nr	Volum	Utv. (lxbxh)	Innv. (lxbxh)	Vekt
153258	258 L	1182x782x320	1150x750x300	11,0

---

## TRANSPORTKASSE 331 L



Art. nr	Volum	Utv. (lxbxh)	Innv. (lxbxh)	Vekt
153331	331 L	1182x1182x270	1150x1150x250	17,7

## TRANSPORTKASSE 410 L



Art. nr	Volum	Utv. (lxbxh)	Innv. (lxbxh)	Vekt
153410	410 L	1582x582x500	1550x550x480	15,0

## TRANSPORTKASSE 415 L



Art. nr	Volum	Utv. (lxbxh)	Innv. (lxbxh)	Vekt
153415	415 L	1182x782x500	1150x750x480	15,5

## TRANSPORTKASSE 484 L



Art. nr	Volum	Utv. (lxbxh)	Innv. (lxbxh)	Vekt
153484	484 L	1582x682x500	1550x650x480	17,5

## TRANSPORTKASSE 590 L



Art. nr	Volum	Utv. (lxbxh)	Innv. (lxbxh)	Vekt
153590	550 L	1182x782x706	1150x750x680	17,0

## TRANSPORTKASSE 662 L

Art. nr	Volum	Utv. (lxbxh)	Innv. (lxbxh)	Vekt
153662	662 L	1182x1182x520	1150x1150x500	21,0



## TRANSPORTKASSE 829 L

Art. nr	Type	Utv. (lxbxh)	Innv. (lxbxh)	Vekt
153829	829 L	1682x782x690	1650x750x670	22,5



## TRANSPORTKASSE 845 L

Art. nr	Volum	Utv. (lxbxh)	Innv. (lxbxh)	Vekt
153845	845 L	1182x782x1000	1150x750x980	21



## TRANSPORTKASSE 992 L

Art. nr	Volum	Utv. (lxbxh)	Innv. (lxbxh)	Vekt
153992	992 L	1182x1182x770	1150x1150x750	24,2



## TRANSPORTKASSE 1213 L



Art. nr	Volum	Utv. (lxbxh)	Innv. (lxbxh)	Vekt
1531213	1213 L	1682x782x1000	1650x750x980	28

## TRANSPORTKASSE 1323 L



Art. nr	Volum	Utv. (lxbxh)	Innv. (lxbxh)	Vekt
1531323	1323 L	1182x1182x1020	1150x1150x1000	27,4

## TRANSPORTKASSE 1898 L



Art. nr	Type	Utv. (lxbxh)	Innv. (lxbxh)	Vekt
1531898	1898 L	1682x1182x1020	1650x1150x1000	35,3

# NYE STØRRELSER TRANSPORTKASSER



- 331 L
- 662 L
- 992 L
- 1323 L på alu. pall,  
1200 x 1200 x 150 mm
- 1898 L på alu. pall,  
1700 x 1200 x 150 mm

# TRANSPORTKASSER

## - for stor styrke og lav vekt

## - robuste kasser med lokk og pakning



Heltrukken piano hengsle



Forsterkningsprofiler



Stablehjørner i aluminium



Kraftige hengsler og stropper i lokk



Solide haspelåser



Fjærbelastet profil håndtak



Helfalset kant i bunn



Snitt detalj kasse.



Snitt detalj topp vegg og lokk.



Espenes aluminiumskasser kan leveres med ferdig innredning. Skuminnredning, sortimentskrin, dokument og verktøy-mappe. Kassene skreddersys etter kundens ønske.

# DIVERSE TILBEHØR KASSER:



40742 / 40741  
Clip on hjulsett, 2 stk svingbare /  
Clip on hjulsett, 2 stk faste



40738 Hjulsett, pr par



153000 Håndtak, maks belastning 50 kg/stk



153001 Krok til hempelås



153002 Hempelås



153905 Sylinderlås



153013 A3 dokumentholder i aluminium



40626 Attachemappe



40739 - Hjulsett med Teleskophåndtak,  
maks 30 kg



50713 - Aluminiumsbakke med 3 skillevegger  
til 42, 60, 73 og 81 L kasser.  
50717 - Aluminiumsbakke med 3 skillevegger  
til 157 og 240 L kasser.



40627 Verktøymappe



40628 - Sortimentsskrin/bakke  
til 42, 60, 73 og 81 L kasser



40736 - Plukkskumsett 75 x 55 x 22 cm (LxBxH)  
Passer til 157 L og 240 L kasser.

# ALUMINIUMSPALLER

Espenes aluminiumspaller, velegnet for bl.a offshore  
og næringsmiddelindustri



## ALUMINIUMSPALLE

Art. nr	Type	Utv. (lxbxh)	Maks belastning	Vekt
153112	Palle 1/2 euro standard, Jumbo IV	800x600x150	1000 kg	6,6



## ALUMINIUMSPALLE

Art. nr	Type	Utv. (lxbxh)	Maks belastning	Vekt
153111	Palle euro standard, Profil III	1200x800x150	600 kg	10,1



## ALUMINIUMSPALLE

Art. nr	Type	Utv. (lxbxh)	Maks belastning	Vekt
153103	Palle euro, Jumbo I	1200x800x150	2000 kg	12,6



## ALUMINIUMSPALLE

Art. nr	Type	Utv. (lxbxh)	Maks belastning	Vekt
153114	Palle Jumbo III	1200x1000x150	1000 kg	9,5



## ALUMINIUMSPALLE

Art. nr	Type	Utv. (lxbxh)	Maks belastning	Vekt
153110	Palle til 220 L, Jumbo III	1250x500x150	1000 kg	9,5



## ALUMINIUMSPALLE

Art. nr	Type	Utv. (lxbxh)	Maks belastning	Vekt
153109	Palle til 410 L, Jumbo III	1600x600x150	1000 kg	12,8

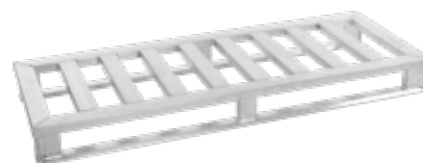

## ALUMINIUMSPALLE

Art. nr	Type	Utv. (lxbxh)	Maks belastning	Vekt
153108	Palle til 829 L, Jumbo III	1700x800x150	600 kg	15,5



## ALUMINIUMSPALLE

Art. nr	Type	Utv. (lxbxh)	Maks belastning	Vekt
153121	Alu. palle	1200x1200x150	1000 kg	15,5

Passer til transportkasse 331 I, 662 I, 992 I, 1323 I



## ALUMINIUMSPALLE

Art. nr	Type	Utv. (lxbxh)	Maks belastning	Vekt
153122	Alu. palle	1700x1200x150	1000 kg	23,6

Passer til transportkasse 1898 I



## ALUMINIUMSPALLE

Art. nr	Type	Utv. (lxbxh)	Maks belastning	Vekt
153118	Palle Jumbo III	2000x1000x150	1000 kg	15,5



## ALUMINIUMSPALLE

Art. nr	Type	Utv. (lxbxh)	Maks belastning	Vekt
153119	Palle Jumbo III	2500x1000x150	1000 kg	15,5



## ALUMINIUMSPALLE MED ANTISKLI

Art. nr	Type	Utv. (lxbxh)	Maks belastning	Vekt
153120	Palle Jumbo I		1000 kg	10,2



## PALLEKARM I ALUMINIUM

Art. nr	Type	Utv. (lxbxh)	Vekt
153130	Pallekarm i aluminium (EUR pall)	1200x800x200	8,2
153140	Pallekarm i aluminium (EUR pall)	1200x800x400	12,7
153150	Pallekarm i aluminium, halv palle	800x600x200	5,1
153106	Lokk i aluminium til pallekarm	1200x800x20	5,6
153107	Bunnplate 2 mm glatt alu. til pall	1185x785	5,0
153102	Bunnplate 2 mm antiskli alu. til pall	1185x785	5,2
153104	Bunnplate 2/3 mm dørkplate alu. til pall	1185x785	5,8



## ALUMINIUMSPALLER

Vi leverer også aluminiumspaller utstyrt etter ønske. Det kan f.eks. være med antisklitape, antiskliplate (dørkplate eller perforert plate) eller med D-fendere som er en god måte å lagre eller frakte sylindere på.



# BASKET

- Basket nr 1 har 3 stk faste vegger og 1 stk avtagbar vegg, samt stablehjørner.
- Vi leverer også basket's på andre mål og løsninger som f.eks. sammenleggbare eller sertifisert for heising.

Art. nr	Type	Utv. (lxbxh)
153101	Basket nr. 1	1200x800x935
153100	Basket tilpasset 8 fot container	2015x1730x1120



Sammenleggbar



153100



153101



Eksempel på Basket sertifisert for heising, Payload 2000 kg.



# KASSETRALLER

## KASSETRALLE, LAV

Art. nr	Type	Valg		Størrelse		Vekt (kg)
		Boxes	Kassestørrelse	LxBxH		
153908	TL 390x290	x	26	390x290x130		1,5
153909	TL 580x380	x	4260,73	580x380x130		1,6
153910	TL 580x580	x	67,115,166	580x580x130		1,8
153911	TL 590x385	x		590x385x130		1,7
153912	TL 780x380	x	81	780x380x130		1,8
153913	TL 780x580	x	157,240	780x580x130		1,9
153914	TL 880x480	x	134	880x480x130		1,9
153915	TL 895x480	x		895x480x130		1,9
153916	TL 1180x780	x	258, 415, 590	1180x780x130		2,3
153917	TL 1240x480	x	220	1240x480x130		2,1



## KASSETRALLE, HØY

Art. nr	Type	Valg		Størrelse		Vekt (kg)
		Boxes	Kassestørrelse	LxBxH		
153918	TL 390x290	x		390x290x415		3,1
153919	TL 580x380	x	x	580x380x415		3,4
153920	TL 580x580	x		580x580x415		3,7
153921	TL 590x385	x		590x385x415		3,5
153922	TL 780x380	x		780x380x415		3,7
153923	TL 780x580	x	x	780x580x415		4
153924	TL 880x480	x		880x480x415		4
153925	TL 895x480	x		895x480x415		4
153926	TL 1180x780	x		1180x780x415		4,7
153927	TL 1240x480	x		1240x480x415		4,4



## KASSE/PALLETRALLER

Art. nr	Type	Lastekapasitet (kg)	Størrelse LxBxH
153200	GA1 roller frame	2000	1230x830x214
153300	GA2 roller frame	1000	1230x830x250
153400	GA3 roller frame	1000	1230x1030x250
153500	GA4 roller frame		830x630x250
153600	GA5 roller frame		1230x830x205



# SPESIALKASSER

Vi leverer kraftige spesialkasser etter ønske og kvantum, fra 1 stk. til større partier.

Kassene lages av helsveiset aluminium eller rustfritt stål, og med f.eks:

- Hengslet lokk med eller uten gassdempere
- Pakning i lokk
- Trucklommer
- Hjul
- Rustfrie eksenter strammere
- Håndtak
- Innvendige surrefester
- Innredning til utstyr etter ønske
- Heise anordninger med eller uten heiseskrev og løftesertifikat.

Ypperlig kvalitet og med flott finish.



Eksempel på kasse sertifisert for heising, Payload 2000 kg.



Spesial produsert kraftige avfall-kildesorteringstraller med avfallsbeholdere.

Spesialkasse 1200x800x900 mm med gassdempere i lokk sveiset på standard aluminium pall.



Spesial tilpasset 2-delt kasse for lettere tilgang til utstyr.



Spesialkonstruksjon på en av våre aluminium paller.



Kasse produsert på mål og ønske til en pickup.



Vaskekar i rustfritt stål med innredning og avtappings kran.



# SKUMINNREDNINGER – FERDIG ARBEID!

Høsten 2023 investerte vi i en toppmoderne **MultiCam Apex 3R skjære- og fresemaskin** – et viktig løft for både kapasitet og presisjon.

Maskinen har:

- Stort arbeidsområde på 2 x 3 meter vakuumbord
- Kombinert fres- og knivhode
- Automatisk verktøybytte for effektiv produksjon.

Dette gir oss høy nøyaktighet, fleksibilitet og rask levering – enten det gjelder små spesialtilpasninger eller større serier.

Maskinen brukes hovedsakelig til skjæring og fresing av skum og plastplater, men håndterer også materialer som aluminium og trefinér med presisjon.

## Skreddersydde skuminnredninger – profesjonell beskyttelse

En av våre spesialiteter er tilpassede skuminnredninger til transportkasser og koffertter.

Vi utvikler løsninger som gir:

- Optimal beskyttelse av utstyr
- Profesjonell og oversiktlig organisering
- Sikker transport – selv under krevende forhold

Vi hjelper deg gjennom hele prosessen – fra idé og behovskartlegging til ferdig produkt. Sammen finner vi den mest optimale løsningen for dine oppbevaringsbehov.

## Stort utvalg – full fleksibilitet

Vi tilbyr et av Norges største utvalg av transportkasser og koffertter i aluminium og plast.

Vår produksjonsavdeling:

- Tegner og utvikler komplette innredningsløsninger
- Monterer ferdige innredninger etter ønske
- Tilpasser polstring og skillevegger etter behov

Har du allerede ferdige tegninger? Vi produserer gjerne direkte fra ditt underlag.

## Sikker oppbevaring av litiumbatterier

Vi leverer også løsninger for sikker oppbevaring og transport av litiumbatterier, utviklet med fokus på trygghet, kvalitet og gjeldende krav. **Kvalitet. Presisjon. Trygghet.**

Enten du trenger en komplett transportløsning eller spesialtilpasset innredning, leverer vi produkter som kombinerer moderne produksjonsteknologi med solid fagkompetanse.

Ta kontakt – vi hjelper deg gjerne med ditt prosjekt.



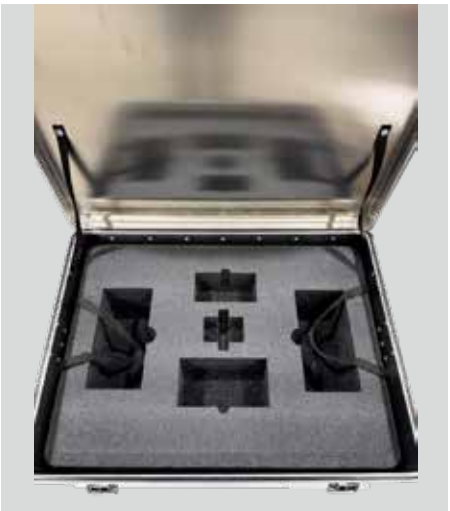

# SKUMPLATER – TIL ALLE FORMÅL.

Vi benytter skumkvaliteter fra ledende produsenter, tilgjengelig i ulike hardheter, strukturer, farger og som antistatisk alternativ.

Vi lagerfører et bredt utvalg av hele plater, ruller og ferdig tilpassede plater til alle størrelser transportkasser.

## Fordeler med celleplastskum:

- Effektiv beskyttelse mot støt og ytre påvirkninger
- Slitesterke materialer med lang levetid
- God oversikt og organisering
- Profesjonelt og ryddig uttrykk

Skummet kan også kombineres med plastplater – enten som forsterkning eller som topplate med merking eller gravering.

## PE-28 SKUM:

Et prisgunstig skum med middels hardhet. Strukturen er mer åpen og noe grovere å se til enn på LD skum kvalitetene.

Ypperlig skum ved større volum og der det visuelle ikke er avgjørende.

Closed Cell non-cross-linked laminert polyetylen skum. 28 kg/m<sup>3</sup>.

100 % resirkulerbart. Egnert temperatur område -40 - + 70 gr.

Lagerføres i tykkelse 25 og 50 mm, hel plate 2450 x 1210 mm/2,96 m<sup>2</sup>, samt ferdige størrelser med avrunda hjørner til alu. kasser, bunn og lokk.

Andre tykkelser på forespørsel.

Farge Sort/koksgrå



## PLASTAZOTE LD-29 SKUM:

Skum med fin struktur og over middels fasthet. Et skum med ypperlige egenskaper til det meste av innredninger, og får en veldig pen overflate resultat, ved både skjæring og fresing.

Closed cell, cross-linked polyetylen skum, 29 kg/m<sup>3</sup>. Maks temperatur + 100 gr.

Kan også leveres i en enda tettere variant 45 kg/m<sup>3</sup>.

Lagerføres i tykkelse 5, 10, 25 og 50 mm, hel plate 2000 x 1200 mm/2,4 m<sup>2</sup>, samt ferdige størrelser med avrunda hjørner til alu. kasser, bunn og lokk.

Farge: Sort/koksgrå



## PBE- 30 SKUM:

Skum med middels fasthet og god demping. Mest brukt når vi kler kassene på alle innvendige flater med skum i 10 eller 20 mm tykkelse.

Lagerføres i tykkelsene 10, 20 og 28 mm, hel plate 2000 x 1220 mm/2,44 m<sup>2</sup>, samt ferdige størrelser med avrunda hjørner til alu. kasser, bunn og lokk.

Andre tykkelser på forespørsel.

Tetthet 28 kg/m<sup>3</sup>. Egnert temperatur område -30 - + 70 gr.

Vi lagerfører også 10 mm tykkelse på rull 1,5 x 50 meter /75 m<sup>2</sup>.

Andre tykkelser på forespørsel.

Farge: Grå

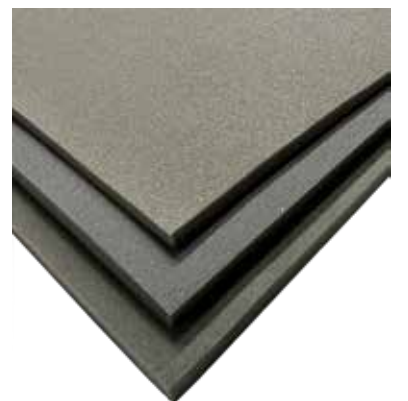

**PROFIL/EGGE SKUM – FIREFLEX:**

Et mykt skum som ofte benyttes i lokk på kasser og kofferter.  
Hel plate 2000 x 1200 mm/2,4 m<sup>2</sup>.  
Lagerføres i tykkelse 10/20 mm og 20/40 mm.

**ANTISTATISK SKUM:**

Vi leverer antistatisk skum i enten PE rosa eller LD sort.  
PE-Plank 28kg/m<sup>3</sup> rosa. Hel plate 2450 x 1210 x 50 mm.  
Plastazote LD30 SD Sort Antistatisk. Hel plate 1900 x 1000 x 50 mm.

**LAMINERT 2-FARGET LD SKUM:**

LD skum laminert i to farger gir en fin effekt i innredninger  
og eventuelt med freset logo i lokkplate.  
Plastazote LD 45 skum, 45 kg/m<sup>3</sup>.  
Hel plate 2000 x 1000 mm,  
lagerføres i flere farger og tykkelse 5/15 mm–20 mm og  
5/25 mm–30 mm.  
Andre tykkelser leveres på forespørsel.

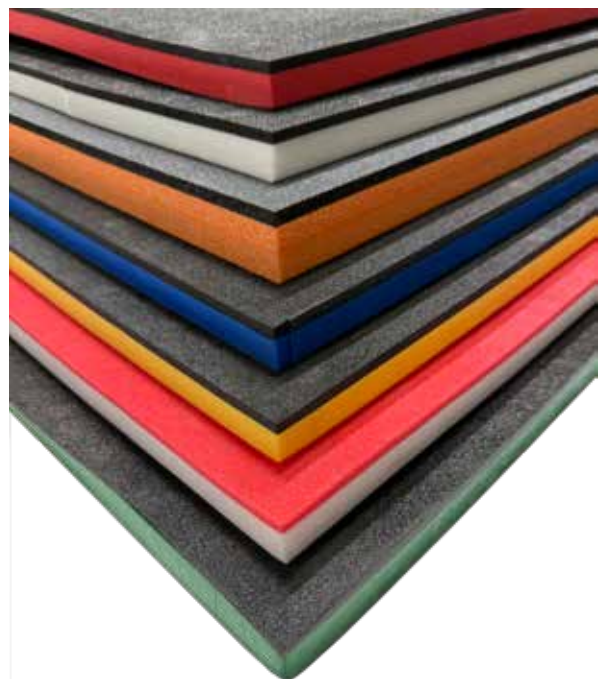

ZARGES **JONEX** raaco **HERD**

**QBRICK** SYSTEM **TENTE** **BetterWay** **PRAMAC**

# Transport i kasser og på hjul

Grove Knutsen tilbyr profesjonelle transportløsninger som dekker alle behov innen kasser, traller, jekketraller og vogner. Med flere tiår med erfaring betjener vi bransjer som bygg, helse, offshore og transport. Vi er stolte av våre egne merkevarer, Jonex og Herd, utviklet spesielt for det norske markedet og designet med fokus på brukervennlighet og ergonomi. På vårt spesialiserte tralleverksted tilbyr vi høy fagkunnskap, reservedeler og god service så du alltid kan holde koken!

**ZARGES** – Zarges er ledende på stiger og stillaser i Europa. Deres transport- og industrikkasser har blitt en klassiker i krevende miljøer innen forsvaret, industri, offshore og ekspedisjoner.

**JONEX** – Jonex-traller fra Grove Knutsen forenkler transport og håndtering av varer. Jonex har også spesialtraller for ulike oppgaver, alt i samme gode kvalitet. Du finner dem i alle bransjer!

**RAACO** – Oppdag danske Raaco og deres smarte oppbevaringsløsninger til håndverkere. Gjennomtenkt funksjonalitet,

fleksibilitet, høy slitestyrke, samt miljøvennlighet i hvert produkt.

**HERD** – Herd er Grove Knutsens egen, prisvennlige merkevare, med oppbevaringsprodukter og arbeidsutstyr for profesjonelle brukere, utviklet i samarbeid med våre anerkjente produsenter.

**QBRICK** – QBRICK sine solide verktøy- og oppbevaringskasser kan både bygges sammen og monteres på tralle. Her kombineres smart frakt med effektivisering!

**TENTE** – Den europeiske markedslederen Tente er viden kjent for sine hjul til traller

og rullende apparater. Grove Knutsen bruker selvfølgelig Tente-hjul på sine Jonex-traller!

**BETTERWAY** – BetterWay produserer elektriske trappevogner for det nordiske markedet med fokus på styrke og ergonomi, forbedrer arbeidsflyten og reduserer skader.

**PRAMAC** – Pramac er Europas største produsent av manuelle og elektriske jekketraller og stablere. Deres fokus på innovasjon og pålitelighet gjør dem til en preferert aktør på markedet.





Produkter som leveres flatpakket



Produkter som er bestillingsvarer. Special- og bestillingsvarer kan ikke returneres



Produkter som er låsbare



Produkter med hjul for økt fremkommelighet



Produkter som krever montering



Produkter med eller mulighet for punkteringsfrie hjul

BESTSELGER



# Zarges Eurobox

## TRANSPORTKASSE I ALUMINIUM

Zarges Eurobox er beregnet for deg som vil ha en solid løsning til beskyttelse og oppbevaring av verktøy og instrumenter.

Zarges Eurobox er utstyrt med pakning i lokket som hindrer inntrengning av støv og vann samt stablehjørner, rustfrie hengsler og fallstropper i lokket. Den har også forsterkningsprofiler øverst og nederst på kassen. Haspelåsene er utstyrt med et skilt som kan byttes ut med en tilpasset nøkkellås. Hengelås kan også benyttes i haspelåsen.

### FORTRINN

- Kassevegger og profiler i aluminium
- Ingen detaljer som ruster
- Forsterkningsprofil rundt bunn og lokk
- Fleksihåndtak i aluminium m/5 nagler
- Pakning i lokket, værtett
- Vegtgykkelse 1,0 mm (1,5 mm > 60x80 cm)
- Nylon festestropp til lokket
- Polyamid stablehjørner
- Systemtilbehør



VARENR GR 1	NOBB NR	MÅL UTV. LXBXH CM	MÅL INNV. LXBXH CM	VOLUM L	VEKT KG
40700	24798019	40 x 30 x 34	35 x 25 x 31	27	3,0
40711	45142281	67 x 26 x 31	64 x 23 x 28	36	4,5
40715	24799371	60 x 40 x 17	55 x 35 x 15	28	3,9
40701	24798027	60 x 40 x 25	55 x 35 x 22	42	4,7
40702	24798035	60 x 40 x 34	55 x 35 x 31	60	4,9
40703	24798043	60 x 40 x 40	55 x 35 x 38	70	5,2
40704	24798050	80 x 40 x 34	75 x 35 x 31	81	6,1
40705	24798068	80 x 60 x 40	75 x 55 x 38	155	7,5
40706	24798076	80 x 60 x 60	75 x 55 x 58	240	8,9
40716	24799389	90 x 50 x 38	85 x 45 x 35	135	10,5
40710	24804387	120 x 30 x 25	115 x 25 x 22	63	6,3
40709	42896874	120 x 80 x 50	115 x 75 x 48	415	13,0
370242	45186975	120 x 80 x 70	115 x 75 x 67	575	16,0



Varenr 40700  
mål utv. a40 x 30 x 34



Varenr 40701  
mål utv. 60 x 40 x 25



Varenr 40702  
mål utv. 60 x 40 x 34



Varenr 40703  
mål utv. 60 x 40 x 40



Varenr 40704  
mål utv. 80 x 40 x 34



Varenr 40705  
mål utv. 80 x 60 x 40



Varenr 40706  
mål utv. 80 x 60 x 60



Varenr 40709  
mål utv. 120 x 80 x 50



Varenr 40710  
mål utv. 120 x 30 x 25



Varenr 40711  
mål utv. 67 x 26 x 31



Varenr 40715  
mål utv. 60 x 40 x 17



Varenr 40716  
mål utv. 90 x 50 x 38

## DE FORBEDREDE HASPELÅSENE KAN NÅ UTSTYRES MED 4 ULIKE LØSNINGER

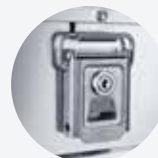

Haspelås med  
nøkkellås

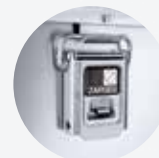

Haspelås med  
oppspretsikring



Haspelås med hengelås  
(kode eller nøkkel)

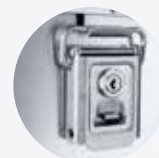

Haspelås med nøkkellås  
og oppspretsikring

## NØKKELLÅS

For innsetting i haspelåsen. To låser pr. sett.  
Tilpasset Zarges Eurobox  
og K 470-kassene.



NØKKEL-  
TYPE

STANDARD SERIE

Varenr	gr 1	40832	40833
--------	------	-------	-------

## TILBEHØR, HJUL OG INNREDNING TIL EUROBOX

SE SIDE 139-141



Gjør Zarges Eurobox  
mer mobile med Clip-On  
hjulsett.



Praktisk, avtagbar  
verktøymappe i nylon.



Eurobox har praktiske og  
robuste stablehjørner.



Gode håndtak som tåler  
stor belastning



Enkle å åpne og lukke,  
selv med hansker



Lett og  
solid

BESTSELGER

# Zarges K470

DEN ULTIMATE BESKYTTELSE AV DITT UTSTYR

Gi ditt utstyr den ultimate beskyttelsen slik at det fungerer når du kommer frem! Zarges K470 kassserie i aluminium er konstruert og produsert med tysk grundighet. Resultatet gir deg den beste brukerkomforten, den lengste levetiden og ikke minst den beste fysiske beskyttelsen for det utstyret du vil transportere. Zarges K470 har lav egenvekt samtidig som den er ekstrem solid. Dessuten er det ingen komponenter som ruster.

## FORTRINN

- Den originale aluminiumskassen
- Ingen detaljer som ruster
- Forsterkningsprofil rundt bunn, lokk og hjørner
- Fleksihåndtak i aluminium
- Pakning i lokk - værtett
- 1-1,5 mm veggtykkelse
- Stablehjørner i aluminium
- Solid og naglet hengsel
- Mange størrelser



Markeds-  
lederen blant  
aluminiums-  
kasser!

VI KAN OGSÅ LEVERE K470  
I IP65 KLASSIFISERING!



## PRODUKTFORDELER K470



Ekstra sterke bånd som tåler store belastninger.



Endeløs pakning i lokket



Hengsel langs hele siden gir kassen lang levetid.



Solide nagler i festene.



Avrundede hjørnedataljer for ekstra stabilitet.



Robuste stablehjørner i støpt aluminium.



Forbedret ergonomi, bedre å holde i.

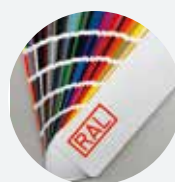

Vi kan lakkere din Zargeskasse i alle RAL-farger.

## DE FORBEDREDE HASPELÅSENE KAN NÅ UTSTYRES MED 4 ULIKE LØSNINGER



Haspelås med nøkkellås



Haspelås med oppsprettssikring



Haspelås med hengelås (kode eller nøkkel)



Haspelås med nøkkellås og oppsprettssikring



BILDENR	VARENR GR 2	NOBB NR	MÅL UTV. LXBXH CM	MÅL INNV. LXBXH CM	VOLUM L	VEKT KG
1	40835	40167777	40 x 30 x 18	35 x 25 x 15	13	2,6
2	40677	24801870	40 x 30 x 34	35 x 25 x 31	27	3,1
	364095	44040133	59 x 45 x 54	55 x 41 x 50	113	6,4
3	40810	24801888	60 x 40 x 18	55 x 35 x 15	29	4,2
4	40568	24801896	60 x 40 x 25	55 x 35 x 22	42	4,8
5	40678	24801904	60 x 40 x 34	55 x 35 x 31	60	5,0
6	40564	24801912	60 x 40 x 40	55 x 35 x 38	70	5,3
7	40849	24801920	60 x 60 x 24	55 x 55 x 22	66	5,6
8	40859	24801938	60 x 60 x 40	55 x 55 x 38	115	6,6
	351485	50622880	60 x 40 x 55	55 x 35 x 52	100	6,3
9	40836	24801946	60 x 60 x 60	55 x 55 x 58	175	7,8
10	40837	40167785	65 x 48 x 48	60 x 43 x 45	116	6,5
12	40839	40167801	65 x 61 x 47	60 x 56 x 44	148	7,4
14	40841	40167827	74 x 51 x 41	69 x 46 x 38	121	6,9
15	40842	40167835	74 x 69 x 37	69 x 64 x 34	150	8,0
16	40843	40167843	74 x 69 x 46	69 x 64 x 43	190	8,6
17	40565	24801953	80 x 60 x 40	75 x 55 x 38	155	10,0
18	40566	24801961	80 x 60 x 60	75 x 55 x 58	240	12,0
19	40844	40167850	83 x 53 x 55	78 x 48 x 52	182	11,1
20	40845	40167868	95 x 53 x 43	90 x 48 x 40	164	11,0
21	40846	40167876	95 x 69 x 48	90 x 64 x 45	259	13,4
22	40567	24802019	100 x 50 x 41	95 x 45 x 38	162	10,9
24	40847	42896855	120 x 40 x 18	115 x 35 x 15	60	7,5
	40879	24801979	124 x 50 x 43	120 x 45 x 40	216	13,3
23	40580	24801987	120 x 80 x 50	115 x 75 x 48	415	20,0
25	40848	42896866	140 x 45 x 25	135 x 40 x 22	119	9,5
26	40875	24801995	160 x 60 x 50	155 x 55 x 46	400	25,0
27	40876	24802001	170 x 80 x 70	165 x 75 x 67	829	30,0

## ZARGES K465 MED ALUPALL

Zarges transportkasse med en påsveiset alupall i to ulike størrelser til oppbevaring av verktøy og utstyr. Lett å flytte med jekketralle eller truck. Lav egenvekt. Tåler vær og vind – ingen detaljer som rustner. Låsbar. Andre modeller kan også leveres med alupall på bestilling.



MÅL UTVENDIG

120X80X85 CM

80X60X75 CM

Mål innv lxbxh	cm	115 x 75 x 67	75 x 55 x 58
<b>Varenr gr 2</b>	<b>gr 2</b>	<b>370242P</b>	<b>40566P</b>

# Zarges K424 XC



Den originale Zarges K470-kassen med integrerte hjul og teleskop-håndtak, som gjør det langt lettere å få med seg kassen med utstyr.

Zarges K424 XC er designet for trygg og oversiktlig oppbevaring, god mobilitet og god komfort. Denne perfekte transportkassen i aluminium er basert på mer enn 50 års erfaring og forbedringer, med fokus på kvalitet, lav vekt, god komfort og lang levetid. Varenr. 41810 tilfredsstiller de fleste flykabinkrav.

- Bunnsolid kasse, basert på Zarges K470
- Kan stables, også med hjulunderstellet
- Leveres standard med 50 mm hjul
- Teleskophåndtak, integrert og beskyttet
- Leveres standard med PE-bunnføring
- Mange typer innredninger og tilbehør
- Ergonomisk løsning



BILDENR	VAREN GR 3	NOBB NR	MÅL UTV. LxBxH CM	MÅL INNV. LxBxH CM	VOLUM L	MAKS KAPASITET KG	EGENVEKT KG
1	41810	48922958	55 x 40 x 23	52 x 35 x 16	28	20	6,3
2	41811	48922962	60 x 40 x 39	55 x 35 x 31	60	20	7,3
3	41812	48922977	80 x 40 x 46	75 x 35 x 38	99	30	9
4	41813	48922981	80 x 50 x 39	75 x 45 x 31	105	30	9,5
5	41814	48922996	80 x 69 x 49	75 x 64 x 41	195	30	12
6	41815	48923000	96 x 40 x 46	91 x 35 x 38	120	50	9,5

Låsewire  
Varenr 375891



Hjul offroad  
220 mm



Hjul 125 mm  
Varenr 41818



## TILBEHØR TIL K424 XC

VAREN GR 3	NOBB NR	VARETYPE
41818	48923015	Hjulsett 125 mm, passer alle K424XC
41819	48923026	Hjulsett Offroad 220 mm til 41812 og 41815
41832	48923034	Hjulsett Offroad 220 mm til 41813
41833	48923045	Hjulsett Offroad 220 mm til 41814

**B**



# Clip-On Hjulsett

Clip-On hjulsett til Zarges-kasser gjør arbeidsdagen enklere og mer praktisk. Med denne unike hjulløsningen blir Zarges aluminiumskasser mer mobile – det er lettere å trille/rulle, enn å bære. Clip-On hjulene monteres raskt og enkelt uten bruk av verktøy. Dra over et låsehåndtak, så sitter hjulet fast.

Clip-On hjulsettet passer til alle standard Zarges aluminiumskasser i seriene K470 og Eurobox unntatt varenr 370026. Leveres i sett á 2 stk, gummihjul med Ø- 100 mm, maks. belastning 90 kg.

CLIP-ON-  
HJULSETT  
2 STK

SVINGBARE  
M/BREMS

FASTE

Nobb nr	43458100	43458096
Varenr gr 1	40742	40741



## ENKELT Å MONTERE



## HJULSETT M/HÅNDTAK

Avtagbart hjulsett med teleskophåndtak. Passer opp til 80x60x40 cm kasser Maks last: 30 kg. Festebeslag, varenummer 40740



Nobb nr	26008144
Varenr gr 1	40739

## UNDERVOGN I ALUMINIUM

Kraftige undervogner tilpasset Zarges aluminiumskasser K470 og Eurobox. Leveres med 4 stk. 125 mm gummihjul – 2 stk. med sving og 2 stk. faste. Kan også leveres etter spesialmål. Høy type 45 cm.



TILPASSET	60X40 CM KASSER	80X60 CM KASSER	80X60 CM KASSER
Type	Lav	Lav	Høy
Vekt kg	5,1	5,5	6,2
Nobb nr	51749176	51749180	51749195
Varenr gr 2	40607	40608	40680

# Skilleveggsett

FLYTTBARE SKILLEVEGGER TIL ZARGES-KASSER.  
(består av 1 skilleplate og 2 rasterlister med spor og lim)



MÅL	35X22 CM	35X31 CM	45X35 CM
Nobb nr	24798209	24798217	24798225
Varenr gr 1	40864	40865	40866



## SORTIMENTSKASSETT

Kan deles i 21 rom med løse skillevegger.  
Mål: 430x330x60 mm



## SKILLEVEGGSETT

Komplett sett: Vegger, bunn og topp i fast skummateriale. Mål: 550x350x190 mm.  
Passer til (lxb) 60x40 cm kasser.



## VERKTØYMAPPE

Avtagbar mappe i nylon, 2-sidig med lommer og låserem. Mål: 44x26 cm

Nobb nr	24798092
Varenr gr 1	40628

Nobb nr	24798100
Varenr gr 1	40730

Nobb nr	24798134
Varenr gr 1	40627

# Løftestropper

TIL ZARGES K470

Sertifiserte kasser med løftestropper for håndtering i f.eks helikopter, kran og lignende. I kassens bunn ligger en vannfast 9 mm kryssfinérplate. Maks totalvekt = 100 kg. Opp til 80x60x60 cm. Du kan også bestille testrapport/ sertifiseringsdokumenter.



TYPE	ZARGES LØFTEWIRE	SERTIFISERING
Varenr gr 2	40746	380556

# Attachémappe

Praktisk mappe for papir, penner, visittkort ol. Mål: 43x29 cm



Nobb nr	24798142
Varenr gr 1	40626

## NØKKELLÅS

For innsetting i haspelåsen. To låser pr. sett. Tilpasset Zarges Eurobox og K470-kassene.

NØKKELTYPE	STANDARD	SERIE
Varenr gr 1	40832	40833



# Finérplater vannfast

TILPASSET ZARGES-KASSER

VARENR GR 2	VARETYPE	MÅL UTV. KASSE/PLATE CM
38353	Finérplate 9 mm – bunn	60 x 40 / 55 x 35
38354	Finérplate 9 mm – bunn	80 x 60 / 75 x 55
38363	Finérplate 9 mm – bunn	1200 x 800/1148 x 748



# Bakker til Zarges-kasser

VARENR GR 2	VARETYPE
50713	Alu-bakke 51 x 30 x 12 cm med 3 skillevegger
50721	Alu-bakke 71 x 30 x 15 cm med 3 skillevegger
50717	Alu-bakke 71 x 51 x 12 cm med 3 skillevegger
50715	Feste-skinner for oppheng av alu-bakke
40624	Plastbakke, mål: 31,5 x 17 x 6 cm
40625	Plastbakke, mål: 51,5 x 15,5 x 6 cm



\*Passer kun til 80x60 Zarges-kasser. Kan monteres uten bruk av skinner.

# DELER OG TILBEHØR TIL ZARGES KASSER

VARENR GR 2	VARETYPE
38100	Haspelås K 470 Comfort
38110	Haspelås eksenter rustfri
50718	Håndtak alu-flex, K470
40834	Oppsprettssikring haspelås
38107	Hengelåsbeslag



# Plukkskumsett

Skumsett til kasser, oppskåret for manuell utplukking.

## SETT NR. 1: 55x35x22 CM

Nobb nr	24798118
Varenr gr 1	40735

## SETT NR. 2: 75x55x22 CM

Nobb nr	24798126
Varenr gr 1	40736

## SETT NR. 3: 115x25x22 CM

Nobb nr	24798126
Varenr gr 1	40737



# Foringsplate

## TILPASSET ZARGES-KASSER

Ferdig tilpasset Zarges-kasser, bunn og lokk.

VAREN NR	GR 2	VARETYPE	TIL ZARGES KASSE CM
<b>40x30 cm</b>			
50847		Foringsplate 10mm lokk	40835, 40677, 40700
50848		Foringsplate 10mm lokk	
50859		Foringsplate 50mm bunn	
<b>60x40 cm</b>			
50851		Foringsplate 10mm lokk	40810, 40568, 40678, 40564, 40849, 50859, 351485, 40715, 40701, 40702, 40703
50850		Foringsplate 10mm bunn	
50860		Foringsplate 50mm bunn	
<b>60x60 cm</b>			
50866		Foringsplate 10mm lokk	40859, 40836
50865		Foringsplate 10mm bunn	
50864		Foringsplate 50mm bunn	
<b>80x40 cm</b>			
50855		Foringsplate 10mm lokk	40704
50854		Foringsplate 10mm bunn	
50874		Foringsplate 50mm bunn	
<b>80x60 cm</b>			
50853		Foringsplate 10mm lokk	40565, 40566, 40705, 40706
50852		Foringsplate 10mm bunn	
50861		Foringsplate 50mm bunn	
<b>120x80 cm</b>			
50873		Foringsplate 10mm lokk	40580, 40709, 370242
50872		Foringsplate 10mm bunn	
50867		Foringsplate 50mm bunn	



## FORINGSSETT TIL ZARGES-KASSER

Type Plastazote LD 45 Foam sort, 11 mm, selvklebende.

Komplett sider og bunn og lokk-foring. 15 mm "eggform" i lokk.

VAREN NR	GR 1	PASSER TIL KASSE NR	KASSE-MÅL (L X B X H) INNV. CM
43860		40835	35 x 25 x 15
43863		40568-40701	55 x 35 x 22
43864		40678-40702	55 x 35 x 31
43865		40564-40703	55 x 35 x 38
43867		40859	55 x 55 x 38
43868		40836	55 x 55 x 58
43869		40837	60 x 43 x 45
43870		40838	60 x 56 x 30
43874		40842	69 x 64 x 34
43875		40843	69 x 64 x 43
43876		40704	75 x 35 x 31
43877		40565-40705	75 x 55 x 38
43878		40566-40706	75 x 55 x 58
43879		40844	78 x 48 x 52
43881		40846	90 x 64 x 45
43884		40580-40709	115 x 75 x 48
43886		40876	165 x 75 x 67
43887		40847	115 x 35 x 15
43888		40848	135 x 40 x 22



# Herd Oppbevaringskap

Praktiske og stabilt skap til bruk på kontor, arkiv, lager, verksted, etc. De leveres med 4 hyller som hver tåler en belastning på 70 kg. HERD Oppbevaringsskap er produsert i pulverlakkert stål og grå (RAL 7035). De er utstyrt med kraftige hengsler og espagnolettlås med 3 låsepunkter. Leveres flatpakket med 2 nøkler.



TYPE SKAP 100 X 50 X 200 CM

Farge		Grå	Ekstra hylle Grå
Mål lxbxh	cm	100 x 50 x 200	99,5 x 44 x 2
Vekt	kg	64	1
Nobb nr		51763214	51763225
<b>Varenr</b>	<b>gr 2</b>	<b>710204</b>	<b>710211</b>

# Herd Sand- og Strøkasser

Serie med oppbevaringskasser i plasttypen polyetylen som er utviklet for utendørs oppbevaring av strøsand og singel. Kassene er laget i en plasttype som er kulde- og UV-bestendig og den er konstruert slik at ikke regnvann trenger inn i kassen. De er kraftig bygget og leveres standard i grønn farge. De to modellene 350 og 550 liter er låsbare.



Oppbevaringskasse 550 l.



Herd Strøvoغن 35 l.



Oppbevaringskasse 70 l.



Oppbevaringskasse 200 l.



Oppbevaringskasse 350 l.

VOLUM STRØVOGN 70 L 200 L 350 L 550 L

Mål utv. lxbxh	cm	840x470x380	55 x 43 x 50	102 x 59 x 65	110 x 60 x 84	131 x 91 x 79
Mål innv. lxbxh	cm		50 x 40 x 41	88 x 60 x 50	105 x 60,5 x 50	115 x 75 x 50
Vekt	kg	16,5	7	18	32	41
Nobb nr		60067164	42897434	42897445	42897453	50622895
<b>Varenr</b>	<b>gr 3</b>	<b>533881 (gr 2)</b>	<b>796004</b>	<b>796005</b>	<b>796006</b>	<b>796007</b>

BESTSELGER

# Raaco ToolBag Pro

PROFESJONELLE VERKTØYBAGER



ToolBag Pro er laget for den profesjonelle håndverker. Baggene er produsert i et kraftig og slitesterkt materiale og sidene er forsterket med to metallrammer for ekstra stabilitet. Designet er romslig, praktisk og åpen for god oversikt over verktøyet.

#### FORTRINN

- Mange forsterkede lommer med høy slitestyrke
- Ett stort rom til lengre verktøy
- Hard bunn med kraftige gummiføtter
- Sterkt bøylehåndtak med gummigrep
- Ergonomisk, avtagbar og justerbar bærerem
- Finnes i tre ulike størrelser - 16", 20" og 24"



Raaco 16" ToolBag PRO



VARETYPE

16" PRO

20" PRO

24" PRO

Mål lxbxh	mm	419 x 206 x 264	508 x 233 x 285	626 x 264 x 324
Vekt	kg	2,2	2,5	3,1
stk kartong		4	2	2
Nobb nr		47438232	47438243	47438258
Varenr	gr 1	760331	760348	760355

# Raaco Tool Trolley Pro

En meget mobil og romslig verktøyveske – utstyrt med solide hjul teleskopisk håndtak. Vesken er produsert av slitesterkt polyester og er utstyrt med ut- og innvendige lommer og verktøyholdere. Det store innvendige rommet er oppdelt ved hjelp av en flyttbar skillevegg. Maks last 40 kg.

Med solide hjul

Mål lxbxh	445 x 520 x 310 mm
Vekt	5,9 kg
Nobb nr	54394915
<b>Varenr gr 1</b>	<b>760232</b>



Gode lommer til oppbevaring på begge sider av vesken



Solide hjul og teleskopisk håndtak

Romslig veske og med flyttbar skillevegg



## RAACO VERKTØYKASSE COMPACT

- Compact er verktøykassen for den profesjonelle
- Gjennomtenkt design ned til minste detalj
- Sterk, slagfast polypropylenplast
- Lett, samtidig som den kan bære mye
- Blir ikke slitt, rusten, skjev eller ripete
- Belønnet med seks internasjonale priser for nytenkning, design og funksjon
- Kan også brukes som skammel
- Tilbehør som skulderstropp og hjul



Compact 37  
136594

Compact 47  
136600

Compact 50  
136617

VARENR GR 1	NOBB NR	VARENAVN	VARETYPE	MÅL L X B X H MM
136594	43703815	Compact 37	Verktøykasse inkl. 7 innsatser	540 x 296 x 230
136600	43703826	Compact 47	Verktøykasse inkl. 7 innsatser og 2 skuffer	540 x 296 x 292
136617	43703834	Compact 50	Verktøykasse inkl. 10 innsatser	621 x 311 x 260

BESTSELGER

# Raaco Sortimentsskrin Carry Lite

Carry Lite serien består av 3 særdeles robuste skrin i ulike høyder (55-80-150 mm) produsert i slagfast og bruddsikker polypropylen og polycarbonat.

- Lav vekt og komfortabelt håndtak
- Tåler mye, polypropylen og polycarbonat
- Oversiktlig, gjennomsiktig lokk
- Designpriset produkt
- Fleksibel innredning



136310



139335



143608



136303



136273



143615

VAREN GR 1	NOBB NR	VARENAVN	VARETYPE	MÅL LXBXH MM	STK/KARTONG
<b>136303</b>	43683814	CL 55-80-150	Sortimentskrin CL 80 u/ innsatser	410 x 330 x 80	3
<b>136273</b>	43683780	CL 55 5x10-25	Sortimentskrin med 25 løse innsatser	413 x 330 x 57	4
<b>143615</b>	51567952	CL 55 4x8-16	Sortimentskrin med 16 løse innsatser	337 x 278 x 57	4
<b>143608</b>	51567963	CL 80 4x8-9	Sortimentskrin med 9 løse innsatser	337 x 278 x 79	3
<b>136310</b>	43683825	CL 80 5x10-15	Sortimentskrin med 15 løse innsatser	413 x 330 x 79	3
<b>136341</b>	43683852	CL 150-9	Sortimentskrin med 9 rom	413 x 330 x 147	2
<b>139335</b>	44998936	SafeBox 3x80	Tomt, låsbart skap for 3 x CL-80	451 x 330 x 403	1

# Raaco Sortimentsskrin

## RAACO SORTIMENTSKRIN BOXXSER

BOXXSER-serien består av seks forskjellige kasser i to forskjellige høyder framstilt av slagfast, bruddsikker polykarbonat og polypropylen, det sterkeste plastmaterialet på markedet. Ved hjelp av innsatsene kan du innrede BOXXSER akkurat som du vil, avhengig av dine behov og ditt arbeid. BOXXSER er spekket med praktiske detaljer og funksjoner.



VARENR GR 2	NOBB NR	VARETYPE	MÅL L X B X H MM	STK KARTONG	VEKT KG
134972	41864646	Sortimentsskrin 80 8x8-18	465 x 401 x 78	3	2,7
134989	41864654	Sortimentsskrin 80 8x8-20	465 x 401 x 78	3	2,8
134934	41864684	Sortimentsskrin 80 5x10-20	421 x 361 x 78	3	2,2
134767	42939332	Sortimentsskrin 55 4x4-9	241 x 255 x 55	5	0,7
137966	44375921	Handyboxser 55 5x5-15	347 x 305 x 342	1	6,5

## RAACO SORTIMENTSKRIN ASSORTER

Ønsker du orden på en profesjonell måte, er Assorter-serien det naturlige valg. Denne serien gir deg maksimale muligheter for oversiktig oppbevaring på minimal plass. Skrinene er konstruert av et robust materiale og har solide detaljer som håndtak og låsanordning til lokk og hengsler. Skrinene leveres med løse bokser eller faste rom. Vi kan også levere andre varianter på forespørsel.

BESTSELGER



Handybox 136242



VARENR GR 1	NOBB NR	VARENAVN	VARETYPE	MÅL LXBXH MM	STK/ KARTONG
136150	43683666	Assorter 5-9	Sortimentsskrin i A5 med 9 ulike rom	240 x 195 x 43	12
136174	43683685	Assorter m/15 rom	Sortimentsskrin Assorter m/15 rom	340 x 260 x 57	7
136204	43683712	Assorter 55 4x8-0	Sortimentsskrin i A4 , tomt	338 x 261 x 57	7
136211	43683723	Assorter 55 4x8-15	Sortimentsskrin i A4 med 15 løse innsatser	338 x 260 x 57	7
136228	43683738	Assorter 55 4x8-17	Sortimentsskrin i A4 med 17 løse innsatser	338 x 261 x 57	7
136242	43683757	HandyBox 55x4	Sortimentsskap kpl. m/4 stk Assorter skrin	376 x 265 x 310	1

# Gjort på et klikk med Qbrick

Qbrick leverer solide verktøy- og oppbevaringskasser, som kan bygges sammen og monteres på tralle eller plattform med hjul. Grove Knutsen har lenge vært på leting etter en leverandør som kan kombinere skalerbar oppbevaring av verktøy med smart frakt. Denne leverandøren imponerer med sin sans for arbeidseffektivisering. Vi i Grove Knutsen setter pris på leverandører som er like detaljorienterte som oss. Gled deg til en enklere arbeidsdag!

- Justerbare skillevegger for bedre organisering
- Solid koblingsystem med klikkløsning
- Solide hjul med tykt gummibelegg
- Høy slagfasthet med Ultra HD materiale
- Vann- og støvsikker forsegling IP66
- Tåler tung last, enkel å manøvrere
- Unik transportevne
- Stillestående

## BYGG ETTER DITT EGET BEHOV OG FANTASI

Vi kaller Qbrick et oppbevaringssystem i verdensklasse! I hvert fall for deg som er opptatt av å ha orden i verktøykassa. Alle deler fungerer sammen, lag ditt system etter dine behov.

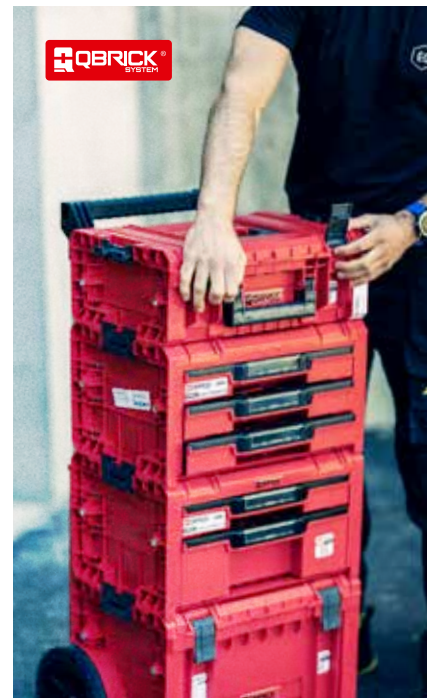
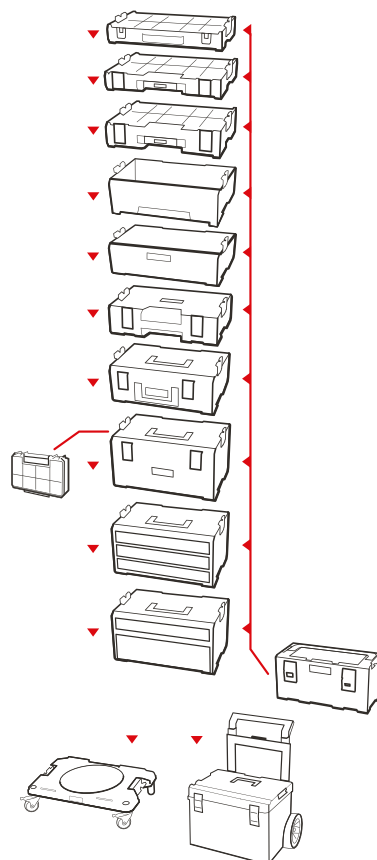

Solid koblingsløsning med klikksystem

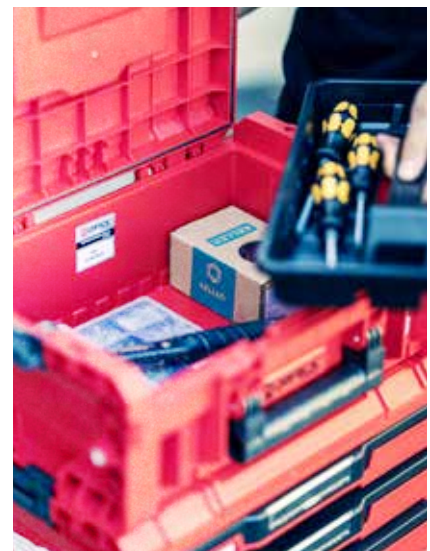

God oversikt og justerbare skillevegger



# Qbrick System Pro Cart 2.0 Plus

Denne robuste og modulære verktøyvognen fra Qbrick System er laget for profesjonelle som trenger pålitelig lagring og enkel transport av verktøy og utstyr.

Med et forsterket design og Ultra HD-materiale er denne vognen bygget for å tåle tøffe forhold. Vognen har avtakbart dobbelt teleskophåndtak og store 9" hjul, noe som gjør den lett å manøvrere på alle typer underlag. Qbrick System Pro Cart Plus Drawer 3 er en modulær verktøyvogn designet for fleksibilitet og holdbarhet. Med doble teleskop-håndtak og store hjul er dette et praktisk valg for profesjonelle som trenger både mobilitet og romslig oppbevaring.

Nyhet



PRO Transportvogn  
3 skuffer, 600069



PRO Transportvogn  
2 skuffer, 600068



PRO Transportvogn  
System, 600030



PRO Hjulbrett  
600002



PRO 100 Sortimentskrin  
8 cm, 600007



PRO 300 Sortimentskrin  
11 cm, 600009



PRO 200 Sortimentskrin  
8 cm, 600008



PRO Karmsystem,  
600026



PRO 130 Skrin uten lokk,  
600025



PRO Teknikerkasse 17  
cm, 600006



PRO Verktøykasse  
24 cm, 600005



PRO Expert Verktøykasse  
2-delt m/skuffer, 600004



PRO Expert Verktøykasse  
3-delt m/skuffer, 600003



PRO Verktøykasse  
1 skuff, 600067

VARE TYPE

MÅL

NOBB NR

VAREN R GR 1

VARE TYPE	MÅL	NOBB NR	VAREN R GR 1
PRO Transportvogn 1 skuff	34,2x24,7x11,5 cm	60694515	<b>600067</b>
PRO Transportvogn 2 skuffer	34,2x 4,7x11,5 cm	60693607	<b>600068</b>
PRO Transportvogn 3 skuffer	34,2x 4,7x11,5 cm	60693608	<b>600069</b>
PRO Transportvogn system Ultra HD	64x48x66 cm	60153994	<b>600030</b>
PRO Hjulbrett	52x34x16 cm	60092380	<b>600002</b>
PRO Expert Verktøykasse 3-delt m/skuffer 24 cm	45x32x24 cm	60092400	<b>600003</b>
PRO Expert Verktøykasse 2-delt m/skuffer 24 cm	45x32x24 cm	60092386	<b>600004</b>
PRO Verktøykasse 24 cm	45x33x24 cm	60092389	<b>600005</b>
PRO Teknikerkasse 17 cm	45x33x17 cm	60092381	<b>600006</b>
PRO 100 Sortimentskrin 8 cm	45x29x8 cm	60092385	<b>600007</b>
PRO 200 Sortimentskrin 8 cm	45x36x8 cm	60092393	<b>600008</b>
PRO 300 Sortimentskrin 11 cm	45x36x11 cm	60092399	<b>600009</b>
PRO 130 Skrin u/lokk System	45x31x15 cm	60136245	<b>600025</b>
PRO 130 Karmsystem moduler	45x31x15 cm	60136244	<b>600026</b>
PRO 300 Sortimentkoffert	45x36x11 cm	60136246	<b>600027</b>



# Qbrick Tilbehør

Qbrick tilbehør kan benyttes til alle våre moduler, og sørger for stabilitet på gulv, vegg og andre arbeidsflater.

## KABELTROMMEL MED CUSTOM CONNECTORS

Kabeltrommel utstyrt med inne-bygde festepunkter (han-deler) for enkel integrasjon med Qbrick System. Den inkluderer også to hunn-deler for montering på vegg og to for Qbrick-bokser. Merk at kabel ikke er inkludert i settet.



Kabelholder, 600071

## VERKTØYHOLDERE FOR LANGE MATERIALER

Kraftige verktøyholdere produsert i slitesterk polypropylen, spesial-designet for sikker transport og oppbevaring av lange verktøy som vater, lange bor og skjærelinjaler. De kan integreres i Qbrick System-bokser eller monteres på vegg for enkel tilgang.



Holder for lange materialer, 600070



VARE TYPE	NOBB NR	VAREN GR 1
Veggoppheng Sortimentskrin 4stk	60092402	<b>600023</b>
Gulv/tak-brakett Sortimentskrin	60092407	<b>600024</b>
Magnetsett	60694500	<b>600066</b>
Adaptersett	60170740	<b>600060</b>
Sagbukker, 2 stk	60170752	<b>600061</b>
Holder for lange materialer	60693529	<b>600070</b>
Kabelholder	60693506	<b>600071</b>

# Zarges K 470 Plus sett sammen din egen Zarges-kasse

Dette 2-delte oppbevaringssystemet fra Zarges, som består av en underdel og en overdel, gjør det langt lettere å håndtere og betjene tunge gjenstander.

Man kommer lettere til gjenstanden, når den er plassert på en underdel – både med hensyn til å løfte den ut og inn av kassen og når man skal betjene instrumentet, når det står fast montert i underdelen. Zarges K 470 PLUS er konstruert på samme måte som K 470 kassene og innehar dermed den samme høye produktkvaliteten. Systemet baserer seg på 2 ulike grunnflatemål: 60x40 og 80x60 cm, med ulike høyder på under- og overdelene.

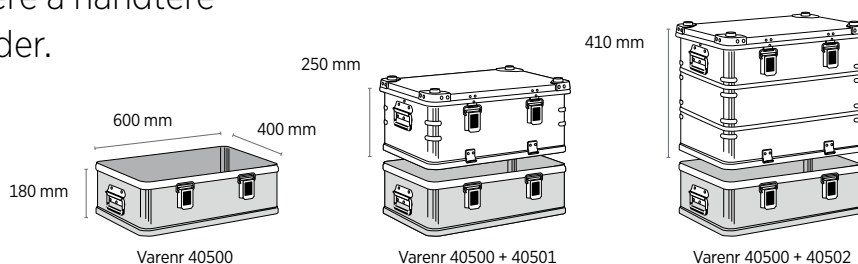

TYPE		UNDERDEL	OVERDEL	OVERDEL
Mål utv. lxb	mm	60x40x18 cm	60x40x25 cm	60x40x41 cm
Mål innv. lxb	mm	55x35x15 cm	55x35x22 cm	55x35x38 cm
Volum	l	29 l	42 l	73 l
Vekt	kg	2,6 kg	4 kg	4,7 kg
<b>Varenr</b>	<b>gr 3</b>	<b>40500</b>	<b>40501</b>	<b>40502</b>

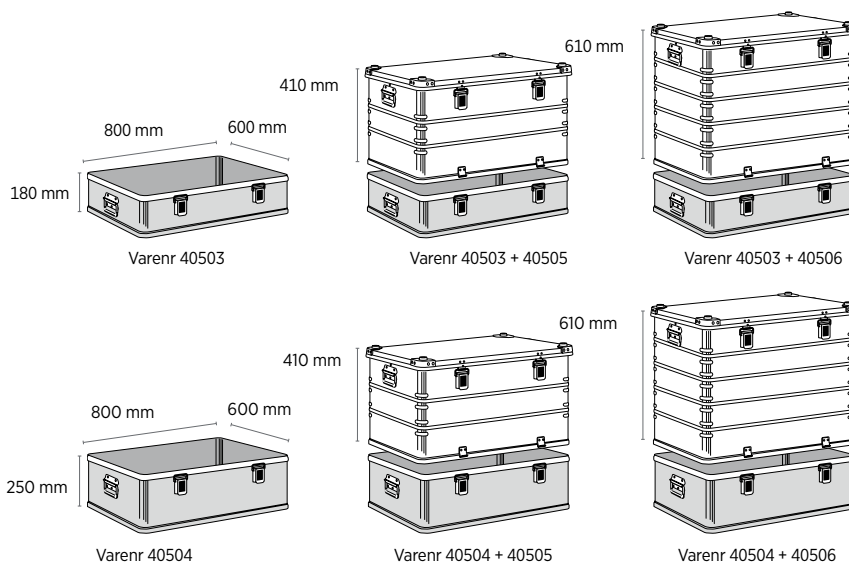

VARETYPE	UNDERDEL	UNDERDEL	OVERDEL	OVERDEL
Mål utv. lxbxh	80x60x18 cm	80x60x25 cm	80x60x41 cm	80x60x61 cm
Mål innv. lxbxh	75x55x15 cm	75x55x22 cm	75x55x38 cm	75x55x58 cm
Volum	62 l	91 l	157 l	240 l
Vekt	4,8 kg	5,5 kg	8,6 kg	10,5 kg
<b>Varenr gr 3</b>	<b>40503</b>	<b>40504</b>	<b>40505</b>	<b>40506</b>

# Sikker oppbevaring og transport for dine litium-ion batterier!

**TRYGT  
I BOKS**

Flamme-  
reducerende  
og støt-  
dempende  
CirruX-puter

Flere typer batterier, blant annet lithiums-batterier, kan eksplodere og starte branner som så og si er umulig å slukke med gjengse brannsluknings-metoder. Batteri-kassene fra Zarges er utviklet i samarbeid med Bosch og med hensikt i sikker oppbevaring og transport av slike batterier. Eventuelle branner som starter i kassen forblir i kassen.



Passer til  
batterier opptil  
500-814 kWh

**B**

Stablehjørner

Kassen holder ute  
vann, støv og sand



40582



40583



40584

## ZARGES K470 BATTERYBOX PRO

- Egnet for transport av skadede eller defekte batterier
- Høy dielektrisk styrke, egnet for høytytende batterier
- Sertifisert for litiumbatterier UN 3480, UN 3481, UN 3090, UN 3091
- Bestått brannprøver med kritisk defekte batterier på over 1000 Wh
- Maksimum utetemperatur under 100 °C
- Polstring og absorberende materiale er ikke-brennbar

## ZARGES K470 BATTERYBOX

- Egnet for transport av skadede eller defekte batterier
- Passer til lithium batterier opptil 814 Wh
- Innredet med flammereduserende og støtdempende CirruX puter
- UN-sertifisert, transport av farlig avfall
- Sikret mot vann, støv og sand
- Ingen detaljer som rustner
- Optimal ergonomi på håndtak og haspelåser
- Flammetest bestått, overflate-temperatur < 100 °C

## ZARGES AKKU STORAGE BOX

- Brannsikker innredning
- Lett aluminiumsdesign
- Passer til lithium batterier opptil 814 Wh
- Enkel å håndtere og transportere
- Låsbare komfort-låseklafter
- Tre stabile fjærbelastede håndtak
- Fleksibel innredning
- Tilpasser seg ulike batteristørrelser og -former

**FOR SIKKER  
OPPBEVARING  
AV BATTERIER**



Se video her!

TYPE		ZARGES K470 BATTERYBOX PRO	ZARGES K470 BATTERYBOX	ZARGES AKKU STORAGE BOX
Mål utv. lxb	cm	60x60x25	60x40x25	60x40x24
Mål innv. lxb	cm	55x55x18	55x35x22	55x35x22
Volum	l	67	42	42
Vekt	kg	11,5	11,5	9
<b>Varenr</b>	<b>gr 3</b>	<b>40582</b>	<b>40583</b>	<b>40584</b>

B

# Zarges Mitraset 19" kabinett

Zarges Mitraset er en spesialcontainer for beskyttelse av elektronisk utstyr. Moduloppbygget for «rack»-montering – 19" system. Gir maksimal beskyttelse mot vann, støv, sand, rystelser, vibrasjoner etc. Oppfyller krav (temperatur, vann/fuktighet, mekanisk påvirkning) ihht. MIL-STD 810 D, DIN 40053 (IP 65).

- Kan leveres med 1 eller 2 lokk
- Leveres i 3 std. dybder: 219, 350, 480 mm
- Leveres i høydene 3–12 Units
- Utstyrt med forsenkede flexihåndtak
- Kan stables
- Utstyrt med 4x90° lås
- Kan leveres etter spesialmål
- Kan utstyres med
  - trykkutligner
  - fuktighetsmåler
  - kabelholder etc.



**TRYGT  
I BOKS**

Be om vår spesial-  
katalog, High  
Performance Cases

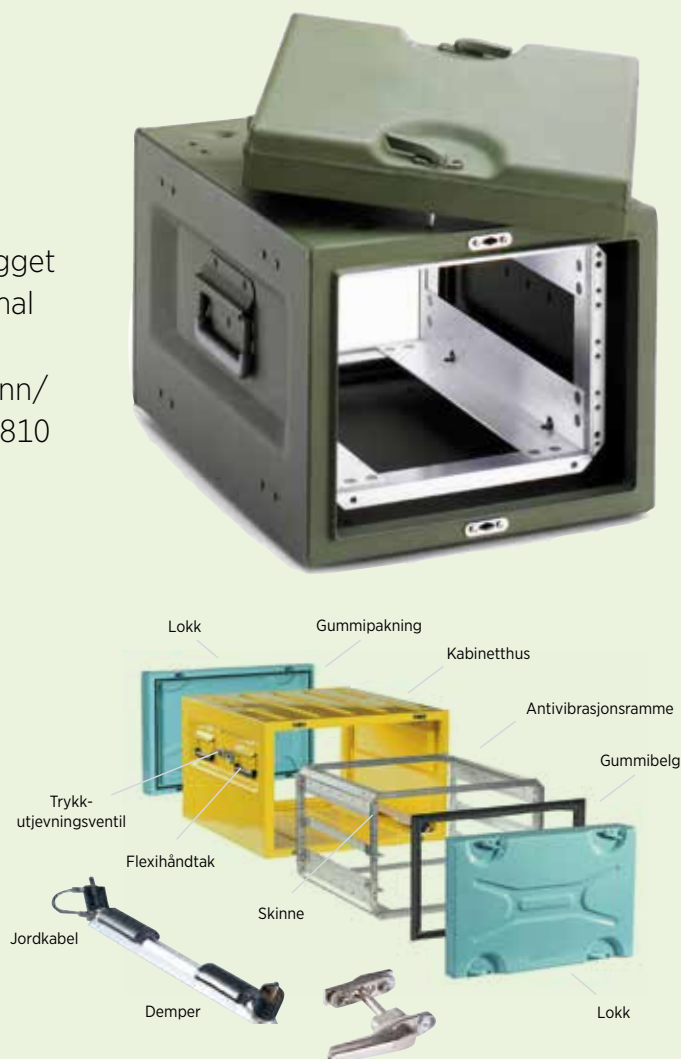

# Zarges Mitraset Racklite 19" kabinett

Racklite er lettere enn de tradisjonelle Mitraset-kassene, opptil 15 % lettere. Mitraset er kasser for elektroniske instrumenter, designet for å holde elektronisk utstyr i en 19" ramme. Racklite kommer i ulike design med forskjellige dybder og høyder, og et omfattende utvalg av spesielle beslag for ulike løsninger. Mitraset racklite er solid og gir en meget god beskyttelse for verdifullt utstyr, IP 65 i henhold til DIN EN 60529 og IEC 34-5 / 529. Kassene kan også stables. Mitraset Racklite har en anti-vibrasjonsramme som er koblet til huset via åtte gummidempere og 2 stropper, og er utstyrt med en Zarges Comfort håndtak. MIL-STD-285.

Lav vekt

B



Stabelbare, med gummiikanter

BESTSELGER



# Herd Avfalls- beholdere

Herd avfallsbeholdere er lette å flytte, lette å rengjøre og tåler en støy. Samtlige beholdere er produsert i UV - stabilisert HD polyetylen som tåler hard slitasje og tøft klima. Herd avfallsbeholdere oppfyller kravene i EN-840 standard, og har bruks-temperatur  $-40^{\circ}$ - $+60^{\circ}$  C.

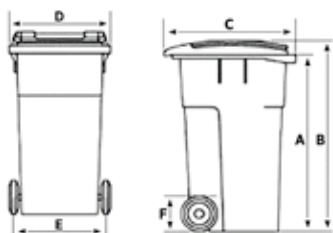

120 l grå, 535785

TEKNISKE DATA	120 L		240 L	
		120 L		240 L
Maks last	kg	60		100
Mål A	mm	905		995
Mål B	mm	980		1075
Mål C	mm	550		725
Mål D	mm	485		580
Mål E	mm	425		520
Hjul-diameter	mm	ø200		ø200

	120 L		240 L	
		120 L		240 L
Vekt	kg	9,3		14
Nobb nr		50623977		50624034
<b>Varenr</b>	<b>gr 2</b>	<b>535785</b>		<b>535846</b>

## JONEX SEKKESTATIV

Jonex Sekkestativ er beregnet på std. 100-120 l. søppelsekker og har en egen festeordning som hindrer at sekkene faller ned under bruk.

### TILBEHØR

Lokk  
Varenr 532296  
Nobbnr 40877243

Kapasitet	100 kg
Mål lxbxh	200 x 530 x 1005 mm
Lasteplate	230 x 370 mm
Hjul	125 mm/massiv
Vekt	8 kg
Nobb nr	26374348
<b>Varenr gr 2</b>	<b>53129</b>



## HERD RETURPLAST-STATIV

Stativ i lakkert stål beregnet for innsamling av returplast tilpasset 240 liters sekk.



Kapasitet	10 kg
Mål lxbxh	500 x 500 x 1240 mm
Vekt	8,5 kg
Nobb nr	46177335
<b>Varenr gr 2</b>	<b>534184</b>

# Herd Brannsikker Beholdere for brannfarlig avfall

**HERD**

Vi introduserer nå en ny serie brannsikre avfallsbeholdere som er konstruert for å hindre selv-antennelse og kortvarig brann. De nye beholderne er produsert i stål og er utstyrt med selvlukkende lokk, løftehåndtak og god pedal for enkel åpning av lokket. Bunnen er hevet fra bakkenivå og det er luftehull nederst på beholderen, under bunnen, for å hindre for høye temperaturer ved tilfelle av brann. Beholderne finnes i tre størrelser: 23 L, 53 L og 80 L.

## FORTRINN

- Brannsikker beholder
- Selvlukkende lokk
- Pedal for enklere åpning
- Maks 60 grader vinkel på lokket
- Utstyrt med bærehåndtak
- Store luftehull nederst
- FM Godkjent



VAREN GR 1	NOBB NR	VOLUM	MÅL LXBXH	VEKT KG
536621	55264773	23 liter	Ø30 x 40 cm	4,5
536638	55264792	53 liter	Ø41 x 51 cm	7,5
536645	55264803	80 liter	Ø47 x 61 cm	11,0

## JONEX SEKKEVOGN

Enkel eller dobbel sekkevogn utført i kraftig fjærstål med elforzinket overflate. Vognene er sammenleggbare. Leveres med 4 svingbare hjul, diameter 75 mm. Beregnet for 100-160 liter avfallsekker. Leveres flatpakket.



TYPE		1 SEKK	2 SEKKER
Mål lxbxh	mm	510 x 460 x 920	510 x 770 x 920
Vekt	kg	7,2	11,7
Nobb nr		45201777	45201781
Varenr	gr 2	534153	534160



Type: 1 sekk



Type: 2 sekker

# Herd Tippcontainer

## STANDARD

I produksjonsbedrifter skal ofte restprodukter samles inn og resirkuleres eller makuleres. Dette kan være tungt gods som krever maskinell håndtering, som for eksempel metallrester fra en stansemaskin. Herd tippcontainerer dekker behovet for oppsamling og transport av dette avfallet.

- CE-merket
- Kraftig bygget
- Kan lakeres i flere farger  
(RAL Varenr. 53830L) (bestillingsvare)



Type Standard  
blå farge

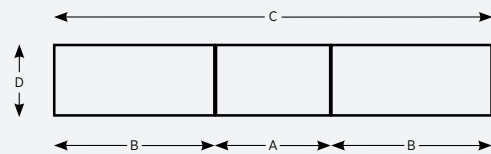

### MÅL UNDERSTELL

150-1600 liter standard og 200-1700 liter med høyt lokk  
Mål A=160 mm, B=230 mm, C=630 mm, D=100 mm

1600-3000 liter standard og 2200-2700 liter med høyt lokk  
Mål A=560 mm, Mål B=230, C=1035 mm, D=100

550-900 liter lavtbygget  
Mål A=150 mm, B=265 mm, C=705 mm, 95 mm

VAREN GR 3	NOBB NR	VOLUM LITER	LXBXH MM	VEKT KG	KAPASITET KG
531527	40877250	150	815 x 760 x 580	55	1200
538300	24802662	300	1235 x 840 x 750	80	1500
538600	24802670	600	1525 x 865 x 870	101	2000
538900	24802688	900	1525 x 1215 x 870	122	2000
538110	24802696	1100	1700 x 1215 x 1045	157	2000
538150*	24802704	1600	2073 x 1066 x 1248	205	2000
538151*	24802712	2000	2073 x 1316 x 1248	253	2000
538152*	24802738	2500	2073 x 1566 x 1248	288	2000
538153*	24802739	3000	2073 x 1866 x 1248	321	2000

\*Bestillingsvare

## HJULSETT TIPPCONTAINER

Komplett hjulsett for montering på alle tippcontainer-modellene. Består av 2 faste og 2 svingbare hjul med brems, inkl. boltsats.



TYPE	160 MM NYLON	160 MM GUMMI	160 MM POLYURETAN	160 MM NYLON RUSTFRI
Kapasitet	kg 1050	900	2400	1050
Nobb	24804908	47489275	51748022	51748037
Varenr	gr 3 5381NH	5381GH	5381PH	5381RH



# Herd Tipp- container

HEAVY DUTY

Herd tippcontainer i kraftig modell med stor lastekapasitet. Produsert i 3 mm stålplate med forsterkninger på utsatte steder. Fronten er også senket slik at det er lett å fylle containeren med avfall. Containeren er utstyrt med automatisk tippmekanisme. For manuell tømning er containeren utstyrt med forlenget håndtak i bakkant. Leveres i standard blå Ral 5019. Andre fargevalg på bestilling. Alle modeller kan utstyres med hjul.



## FARGEVALG TIL TIPPCONTAINERE

- RAL 5019
- RAL 3020
- RAL 9010
- RAL 2008
- RAL 1021
- RAL 8017
- RAL 6032
- RAL 7042
- RAL 9005

TYPE		HD300	HD600	HD900	HD1100	HD1600
Volum	l	300	600	900	1100	1600
Lengde	mm	1230	1540	1540	1860	2150
Bredde	mm	840	875	1215	1215	1215
Høyde	mm	760	875	875	1045	1245
Egenvekt	kg	110	135	159	188	235
Lastekapasitet	kg	2500	2500	2500	2500	2500
Nobb nr		47489286	47489294	47489305	47489313	47489377
<b>Varenr</b>	<b>gr 3</b>	<b>535204</b>	<b>535211</b>	<b>535228</b>	<b>535235</b>	<b>535242</b>



PLANT LOKK  
FOR MONTERING PÅ  
TIPPCONTAINER STANDARD



MODELL MED  
HØYT LOKK

VARENR GR 3	NOBB NR	VARETYPE
531862	47489237	Plant lokk for 150 L
531879	40168882	Plant lokk for 300 L
531886	40168890	Plant lokk for 600 L
531893	40168908	Plant lokk for 900 L
531909	40168916	Plant lokk for 1100 L
531916	40168924	Plant lokk for 1600 L
531923	40168932	Plant lokk for 2000 L
531930	40168940	Plant lokk for 2500 L
531947	40168957	Plant lokk for 3000 L

VARENR GR 3	NOBB NR.	VOLUM LITER	LXBXH MM	VEKT KG	KAPASITET KG
534474	57720793	200	815x780x900	90	1200
538154	40168833	400	1235x860x1110	140	1500
538155	40168841	750	1525x880x1295	175	2000
538167	40168858	1100	1525x1230x1295	240	2000
538156	40168866	1300	1700x1230x1545	260	2000



### HERD SPILLBASSENG

Spillbasseng for sikker lagring av flasker, dunker og fat med kjemikalier. Kan flyttes med jekketralle og truck.



DET ER PÅBUDD MED SPILLBASSENG VED ARBEID MED OLJE-BASERTE PRODUKTER

### HERD SPILLBASSENG MED RIST

Spillbasseng 2-4 fat for oppbevaring av fat og forskjellige typer beholdere med kjemikalier etc. kan flyttes med truck og jekketralle. Vi kan også skaffe spillbasseng i plast.

ANTALL FAT	1 STÅENDE	2 STÅENDE	4 STÅENDE
Mål LxBxH	1240 x 800 x 350 mm		
Volum	260 l		
Nobb nr	24804890		
Varenr gr 3	532678		

Type	Lakkert	Lakkert	Lakkert
Volum l	220	260	380
Ytre mål cm	95x99x33	95x120x33	125x125x33
Varenr gr 3	532685	532692	532708





# Jonex Toolsafe Verktøyvogn med dører

Bruker-  
vennlig  
med dører  
i front

Toolsafe Verktøyvogn med dører er en stor og solid vogn for oppbevaring av utstyr og verktøy. Toolsafe har et kraftig tre-punkts låsesystem og er utstyrt med kabeluttak, innvendig hylle og gassdemper i lokk. Dobbeltdør-varianten gir deg også muligheten til å bruke lokket som arbeidsbord og samtidig komme til inne i vognen mens man bruker lokket som arbeidsbord må dørene åpnes først. Passer til Toolsafe skrustikkebrakett, nr. 536867.

- Romslig og robust verktøyvogn
- To dører på fremsiden i tillegg til lokk
- Kraftig 3-punkts låsesystem
- Gassedemper i lokk
- Uttakshull for kabler
- Innvendig hylle
- 2 stk svingbare og 2 stk faste hjul



Innvendig gassedemper



Katftig låsesystem



Katftig låsesystem

Kapasitet	500 kg
Volum	400 l
Mål utv. lxbxh	1190x690x910 mm
Mål innv. lxbxh	1000x624x660 mm
Vekt	108 kg
Hjul, fast	Massiv Ø200: 62320
Hjul, svingbart	Med brems Ø200: 62319
Nobb nr	56495244
<b>Varenr gr 2</b>	<b>536652</b>

BESTSELGER

# Jonex Toolsafe Verktøyvogn

Jonex Toolsafe Verktøyvogn er en meget romslig og robust vogn for oppbevaring av verktøy og annet utstyr på byggeplasser, med et volum på 400 liter.

Toolsafe er produsert i 3 mm stålplate og er utstyrt med et kraftig låssystem med 3 låsepunkter, og gassdemper i lokk for økt sikkerhet og komfort. På den ene siden er det håndtak og på den andre siden et hull for uttak av kabler. Utstyrt med 2 stk svingbare og 2 stk faste hjul. Toolsafe kan også utstyres med løfteører (nr 536195).

## FORTRINN

- Romslig og robust, bestselger
- Gassdemper i lokk for økt sikkerhet
- Kraftig konstruksjon, meget robust
- Kraftig låssystem med 3 låsepunkter
- Uttakshull for kabler etc.
- Bruk forsikringsgodkjent Abus Granit lås med kort bøyle (nr 42800A)
- Kan utstyres med løfteører (nr 536195)
- Innvendig hylle



Uten løfteører



Med løfteører



Låsbare hjul



Kabeluttak



Innvendig gassdemper



Løfteører

TYPE	U/ LØFTEØRER		M/ LØFTEØRER	
Kapasitet	kg	500	500	
Volum	l	400	400	
Mål lxbxh	mm	1190x690x910	1190x690x910	
Vekt	kg	105	110	
Hjul	mm	2 faste, massive Ø200	2 faste, massive Ø200	
Hjul	mm	2 svingbare, massive Ø200	2 svingbare, massive Ø200	
Nobb nr		24802530	51748041	
<b>Varenr</b>	<b>gr 2</b>	<b>53095</b>	<b>536195</b>	

## RESERVEDELER

Reservehjul. Faste, massive Varenr 62320  
Reservehjul. Svingbare, massive Varenr 62319



BESTSELGER

# Jonex Ryddig Avfallsvogn

Jonex Ryddig avfallsvogn er en solid og lett manøvrerbar vogn i kraftig stål beregnet for avfallshåndtering på byggeplasser. Ryddig er utstyrt med 2 stk store lufthjul (300/400 mm), og svingbar trinse med brems (160/200 mm). Avfallsvognen har også 4 stk løfteører, godkjent for løft. CE-Merket. Kan også leveres med punkteringsfrie hjul og 2 stk trinser med brems.

Opp-gradert



- 4 stk løfteører, CE-merket for løft
- 200 og 400 liter volum
- Velg mellom luftfylte- eller punkteringsfrie hjul
- En favoritt på byggeplassen!
- Robust og solid konstruksjon
- 2 stk lufthjul og én massiv trinse med brems



200 L



400 L



400 L LUFTHJUL

VOLUM

RESERVEDELER/  
HJULOVERSIKT

	200 L		400 L		400 L LUFTHJUL
Kapasitet	500		750		750
Mål lxbxh	1050x620x830		1465x700x945		1465x700x945
Vekt	50	60	87	80	
Hjul	3		3		3
Hjultype	Luft	Punkteringsfritt	Punkteringsfritt		Luft
Nobb nr	24798803	51749214	60027996		
Varenr	gr 2	53040	53040PU	530414	530414L

Luft hjul 200 l	62333
Luft hjul 400L	62309
Massiv hjul 400 liter	63088
PU-fylt hjul 200 l	62338
Svingbart hjul 200 l	62316
Svingbart hjul 400 l	63089



# Jonex Ryddig 400 l med trucklommer

Denne avfallsvognen er lik Jonex Ryddig men har spesiallagde trucklommer under så den er enkel å flytte med truck. Perfekt når du må flytte raskt, langt eller ekstra tungt. CE-merket for løft.

TYPE	LUFTHJUL	PUNKTER- INGS-FRIE HJUL
Kapasitet kg	750	750
Volum l	400	400
Mål lxbxh mm	1465x700x1015	1465x700x1015
Vekt kg	85	97
Hjul stk	3	3
Reservehjul nr	62309/62319	62339/62319
Nobb nr	53456775	51748018
<b>Varenr gr 2</b>	<b>536074</b>	<b>536074PU</b>



## HERD VERKTØYTRALLE

Praktisk og låsbar tralle for oppbevaring og nedlåsing av verktøy og utstyr. Produsert av 1,5 mm stålplate med hengslet lokk i 2 mm stål og 9 mm finérplate. Kraftig låsbeslag for hengelås. Avtagbart drag.

Kapasitet	150 kg
Volum	160 l
Mål utv. lxbxh	940x600x610 mm
Mål innv. lxbxh	800x520x435 mm
Vekt	35 kg
Hjul	Luft 2x260 mm
Nobb nr	40911612
<b>Varenr gr 3</b>	<b>532067</b>



# MAX<sup>®</sup>





MAX Cases are our watertight line, which was created to offer superior protection from the elements, water, dust and impacts when transporting fragile and valuable objects. IP67 rated, ATA 300 cat. 1 certified and military tested according to STANAG 4280 and DEF STAN 81-41 make these cases suitable for a wide range of applications such as marine, photography & broadcasting, scuba diving, outdoor sports, medical, military, special corps and even the manufacturing industry.



**UN4H2**

**LIFETIME**  
LIMITED WARRANTY

**MILSPECS**  
DEF STAN 81-41  
STANAG 4280  
MIL STD 810H

**ATA300**

**IP67**  
RATING

- 1 Watertight seal around lid
  - 2 Automatic pressure release valve
  - 3 Easy to open double throw latches
  - 4 Load tested soft grip handle
  - 5 Holes for double padlocking
  - 6 Holes for shoulder strap
  - 7 Stackable interlocking system
  - 8 Thick body material
  - 9 Extra fixing points
  - 10 Fully length hinges
  - 11 Nylon pins, corrosion free
  - 12 Cubed foam in the bottom and convoluted foam in the lid (available as standard)\*
  - 13 Screen printing space on the lid
  - 14 Rectangular resin label space on the lid
- \* Custom foam available upon request



ITEM	CERTIFICATES
MAX001	IP67
MAX002	IP67
MAX003	IP67
MAX004	IP67
MAX005	IP52
MAX200	IP67, MILSPECS
MAX235H105	IP67, MILSPECS, ATA 300
MAX235H155	IP67, MILSPECS, ATA 300
MAX300	IP67, MILSPECS, ATA 300
MAX380H115	IP67, MILSPECS
MAX380H160	IP67, MILSPECS, ATA 300, UN4H2
MAX400	IP67, MILSPECS, ATA 300
MAX430	IP67, MILSPECS, ATA 300
MAX465H125	IP67, MILSPECS, ATA 300
MAX465H220 / TR	IP67, MILSPECS, ATA 300, UN4H2
MAX505	IP67, MILSPECS, ATA 300
MAX505 TR	-
MAX505H280 / TR	IP67, MILSPECS, ATA 300
MAX520 / TR	IP67, MILSPECS, ATA 300
MAX540H190 / TR	IP67, MILSPECS, UN4H2
MAX540H245 / TR	IP67, MILSPECS, ATA 300
MAX615	IP67, MILSPECS
MAX615TR	MILSPECS
MAX620H250 / TR	IP67, MILSPECS, ATA 300
MAX620H340 / TR	IP67, MILSPECS
MAX630	IP67, MILSPECS
MAX750H280	IP67, MILSPECS
MAX750H400	IP67, MILSPECS, ATA 300
MAX820	IP67, MILSPECS, ATA 300
MAX800	IP67, MILSPECS, ATA 300
MAX1090H280	IP67, MILSPECS
MAX1090H410	IP67, MILSPECS
MAX1090H510	IP67, MILSPECS
MAX1090H640	IP67, MILSPECS
MAX1100	IP67, MILSPECS, ATA 300
MAX1100H330	IP67, MILSPECS
MAX1350	IP67, MILSPECS



## Watertight cases

Beskrivelse	Utv. mål LxBxH (mm)	Innv. Mål LxBxH (mm)	Høyde lokk (mm)	Høyde bunn (mm)	Vekt (kg)	Farger
MAX001V - T	175 x 115 x 47	157 x 82 x 41	12	29	0,14	Sort, Grå
MAX002V	230 x 175 x 53	212 x 140 x 47	14	33	0,32	Sort
MAX003V	350 x 230 x 59	316 x 195 x 53	16	37	0,55	Sort
MAX004V	350 x 230 x 86	316 x 195 x 81	16	65	0,58	Sort
MAX005	309 x 128 x 71,5	292 x 92 x 65	13,5	51,5	0,28	Sort
MAX200	223 x 172 x 102	200 x 125 x 90	21,5	68,5	0,56	Sort
MAX235H105S	258 x 243 x 117,5	235 x 180 x 106	25	81	0,82	Sort, Oransje
MAX235H155S	258 x 243 x 167,5	235 x 180 x 155	25	131	0,96	Sort, Oransje
MAX300S	336 x 300 x 148	300 x 225 x 132	33	99	1,62	Sort, Oransje, Grå
MAX300CAM	336 x 300 x 148	300 x 225 x 132	33	99	1,62	Sort, Oransje, Grå
MAX380H115S	414 x 345 x 129	380 x 270 x 115	36	79	2,1	Sort
MAX380H160S	414 x 345 x 174	380 x 270 x 160	36	124	2,45	Sort
MAX380H160CAM	414 x 345 x 174	380 x 270 x 160	36	124	2,84	Sort
MAX400S	456 x 290 x 318	400 x 230 x 260	47,5	212,5	2,4	Sort
MAX430S	464 x 366 x 176	426 x 290 x 159	45	114	2,76	Sort, Oransje, Grå
MAX430CAM	464 x 366 x 176	426 x 290 x 159	45	114	3,56	Sort, Oransje, Grå
MAX430TC	464 x 366 x 176	426 x 290 x 159	45	114	4,66	Sort, Oransje, Grå
MAX465H125S	502 x 415 x 141	465 x 335 x 125	40	85	2,62	Sort
MAX465H220S	502 x 415 x 246	465 x 335 x 220	40	180	3,4	Sort
MAX465H220STR	502 x 415 x 246	465 x 335 x 220	40	180	3,4	Sort
MAX485	544 x 408 x 215,5	485 x 357 x 201	79,6	121,5	3,44	Sort
MAX505S	555 x 428 x 211	500 x 350 x 194	58	136	3,9	Sort, Oransje, Grå
MAX505STR	555 x 428 x 211	500 x 350 x 194	58	136	3,9	Sort, Oransje, Grå
MAX505TC	555 x 428 x 211	500 x 350 x 194	58	136	6,06	Sort, Oransje, Grå
MAX505TCTR	555 x 428 x 211	500 x 350 x 194	58	136	6,06	Sort, Oransje, Grå
MAX505H280S	555 x 428 x 306	500 x 350 x 280	58	222	5,1	Sort
MAX505H280STR	555 x 428 x 306	500 x 350 x 280	58	222	5,88	Sort
MAX520S	574 x 361 x 225	520 x 290 x 200	45	155	3,58	Sort
MAX520STR	574 x 361 x 225	520 x 290 x 200	45	155	5,06	Sort
MAX540H190S	594 x 473 x 215	538 x 405 x 190	50	140	4,76	Sort
MAX540H190STR	594 x 473 x 215	538 x 405 x 190	50	140	6,28	Sort
MAX540H245S	594 x 473 x 270	538 x 405 x 245	50	195	5,2	Sort
MAX540H245STR	594 x 473 x 270	538 x 405 x 245	50	195	6,78	Sort
MAX615S	680 x 675 x 393	615 x 615 x 360	60	300	10,7	Sort
MAX615STR	680 x 675 x 393	615 x 615 x 360	60	300	10,7	Sort
MAX620H250S	687 x 528 x 276	620 x 460 x 250	60	190	6,98	Sort
MAX620H250STR	687 x 528 x 276	620 x 460 x 250	60	190	6,98	Sort
MAX620H340S	687 x 528 x 376	620 x 460 x 340	60	280	8,08	Sort
MAX620H340STR	687 x 528 x 376	620 x 460 x 340	60	280	8,08	Sort
MAX630	702 x 406 x 360	630 x 335 x 335	80	255	7,2	Sort
MAX750H280S	816 x 540 x 306	750 x 480 x 280	60	220	10,2	Sort
MAX750H400S	816 x 540 x 426	750 x 480 x 400	60	340	12,1	Sort
MAX800S	850 x 440 x 158	800 x 370 x 140	45	95	6,2	Sort
MAX820S	880 x 660 x 483	820 x 600 x 450	70	380	15,4	Sort
MAX1090H280	1178 x 780 x 330	1090 x 680 x 280	70	210	22	Sort
MAX1090H410	1178 x 780 x 447	1090 x 680 x 410	200	210	24	Sort
MAX1090h510	1178 x 780 x 564	1090 x 680 x 510	70	440	27	Sort
MAX1090h640	1178 x 780 x 702	1090 x 680 x 640	200	440	29	Sort
MAX1100H330	1177 x 450 x 348	1100 x 370 x 330	45	285	10,9	Sort
MAX1100S	1177 x 450 x 158	1100 x 370 x 140	45	95	7,92	Sort
MAX1350	1420 x 440 x 168	1350 x 370 x 150	45	105	10	Sort

## Watertight cases

# MAX<sup>®</sup> GRIP SERIES

Max Grip line, waterproof and dustproof utility box. They are IP67 certified and equipped with an automatic pressure release valve. These boxes are suitable for any type of use or application, ensuring superior protection from impacts and elements. Available in different sizes and versions: empty and with compartments.

### MAX001V - T

4 Compartments

157 x 82 x H41 mm  
6.18 x 3.22 x H1.61 in

12 + 29 mm  
0.47 + 1.14 in

0,14 kg / 0.30 lb

[S] Cubed foam  
[GPB] Convulved foam



### MAX002V

3-15 Adjustable compartments

212 x 140 x H47 mm  
8.34 x 5.51 x H1.85 in

14 + 33 mm  
0.55 + 1.33 in

0,32 kg / 0.70 lb

[S] Cubed foam  
[GPB] Convulved foam



3-15 Adjustable compartments



3 compartments



### MAX003V

316 x 195 x H53 mm  
12.44 x 7.67 x H2.08 in

16 + 37 mm  
0.63 + 1.46 in

0,55 kg / 1.21 lb

[S] Cubed foam  
[GPB] Convulved foam

### MAX004V

316 x 195 x H81 mm  
12.44 x 7.67 x H3.18 in

16 + 65 mm  
0.63 + 2.55 in

0,58 kg / 1.27 lb

[S] Cubed foam

### MAX005

292 x 92 x H65 mm  
11.46 x 3.62 x H2.56 in

13,5 + 51,5 mm  
0.53 + 2.03 in

0,28 kg / 0.61 lb

[S] Cubed foam

## Watertight cases



### MAX200

 200 x 125 x H90 mm / 7.87 x 4.92 x H3.54 in

 21,5 + 68,5 mm / 0.85 + 2.7 in

 0,56 kg / 1.21 lb





 [S] Cubed foam



### MAX235H105 / MAX235H155

 235 x 180 x H106 mm / 9.25 x 7.08 x H4.17 in  
235 x 180 x H156 mm / 9.25 x 7.08 x H6.14 in

 25 + 81 mm / 0.98 + 3.19 in  
25 + 131 mm / 0.98 + 5.16 in

 0,84 kg / 1.85 lb  
1,00 kg / 2.20 lb





 [S] Cubed foam



### MAX300

 300 x 225 x H132 mm  
11.81 x 8.86 x H5.20 in

 33 + 99 mm  
1.30 + 3.90 in

 1,62 kg / 3.57 lb





 [S] Cubed foam



## MAX380H115 / MAX380H160

 380 x 270 x H115 mm / 14.96 x 10.62 x H4.52 in  
380 x 270 x H160 mm / 14.96 x 10.62 x H6.29 in

 36 + 79 mm / 1.42 + 3.11 in  
36 + 124 mm / 1.42 + 4.90 in

 1,86 kg / 4.10 lb  
2,20 kg / 4.85 lb



 [S] Cubed foam



## MAX400

 400 x 230 x 260 mm  
15.74 x 9.05 x 10.23 in

 47,5 + 212,5 mm  
1.87 + 8.36 in

 2,44 kg / 5,37 lb





 [S] Cubed foam



## MAX430

 426 x 290 x H159 mm  
16.77 x 11.42 x H6.26 in

 45 + 114 mm  
1.77 + 4.49 in

 2,76 kg / 6.08 lb



 [S] Cubed foam

## Watertight cases



### MAX465H125 / MAX465H220

(TR) : TROLLEY VERSION FOR H220

465 x 335 x H125 mm / 18.31 x 13.19 x H4.92 in  
465 x 335 x H220 mm / 18.31 x 13.19 x H8.66 in

40 + 85 mm / 1.57 + 3.35 in  
40 + 180 mm / 1.57 + 7.09 in

2,60 kg / 5.73 lb      -  
 (TR) 3,42 kg / 7.53 lb      (TR) 4,42 kg / 9.74 lb



[S] Cubed foam



### MAX485

BACKPACK SIZE

485 x 357 x H201 mm  
19.05 x 14.05 x H7.87 in

79,6 + 121,5 mm  
3.13 + 4.78 in

3,44 kg / 7.58 lb



[S] Cubed foam



### MAX505 / MAX505H280

(TR) : TROLLEY VERSION

500 x 350 x H194 mm / 19.69 x 13.78 x H7.64 in  
500 x 350 x H280 mm / 19.69 x 13.78 x H11 in

58 + 136 mm / 2.28 + 5.36 in  
58 + 222 mm / 2.28 + 8.74 in

3,90 kg / 8.59 lb      5,00 kg / 11.02 lb  
 4,90 kg / 10.80 lb      (TR) 5,92 kg / 13.05 lb



[S] Cubed foam



## MAX520

(TR) : TROLLEY VERSION

520 x 290 x H200 mm  
20.47 x 11.42 x H7.87 in

45 + 155 mm  
1.77 + 6.10 in

3,60 kg / 7.93 lb

(TR) 5,10 kg / 11.24 lb



[S] Cubed foam



## MAX540H190 / MAX540H245

(TR) : TROLLEY VERSION

538 x 405 x H190 mm / 21.18 x 15.94 x H7.48 in  
538 x 405 x H245 mm / 21.18 x 15.94 x H9.64 in

50 + 140 mm / 1.97 + 5.51 in  
50 + 195 mm / 1.97 + 7.68 in

4,76 kg / 10.49 lb  
5,30 kg / 11.68 lb

(TR) 6,40 kg / 14.10 lb  
6,90 kg / 15.21 lb



[S] Cubed foam



## MAX615

(TR) : TROLLEY VERSION

615 x 615 x 360 mm / 24.21 x 24.21 x 14.17 in

60 + 300 mm / 2.36 + 11.81 in

11,00 kg / 24.25 lb

(TR) 12,90 kg / 28.43 lb



[S] Cubed foam



## Watertight cases

### MAX620H250 / MAX620H340

(TR) : TROLLEY VERSION

 620 x 460 x 250 mm / 24.40 x 18.11 x 9.84 in  
620 x 460 x 340 mm / 24.41 x 18.11 x 13.38 in

 60 + 190 mm / 2.36 + 7.48 in  
60 + 280 mm / 2.36 + 11.02 in

 6,80 kg / 14.99 lb       8,44 kg / 18.60 lb  
7,80 kg / 17.91 lb      (TR) 9,40 kg / 20.72 lb



 [S] Cubed foam





Side handles + large fold down handle



### MAX630

 630 x 335 x H335 mm  
27.8 x 13.19 x H13.2 in

 80 + 255 mm  
3.15 + 10.04 in

 7,20 kg / 15.87 lb



 [S] Cubed foam

**MAX615 - MAX750 H280**  
**MAX750 H400 - MAX820**  
Wheels with stainless steel pin



### MAX750H280 MAX750H400

 750 x 480 x H280 mm / 29.52 x 18.90 x H11 in  
750 x 480 x H400 mm / 29.52 x 18.90 x H15.75 in

 60 + 220 mm / 2.36 + 8.66 in  
60 + 340 mm / 2.36 + 13.38 in

 9,30 kg / 20.50 lb  
10,56 kg / 23.28 lb



 [S] Cubed foam

## MAX820

 820 x 600 x H450 mm  
32.28 x 23.62 x H17.71 in

 70 + 380 mm  
2.75 + 14.96 in

 14,78 kg / 32.58 lb



 [S] Cubed foam

MAX615 - MAX750 H280 - MAX750 H400 - MAX820

Side handles + large fold down handle



MAX1090H280



MAX1090H510



MAX1090H410

**Nyhet!**



MAX1090H640

**Nyhet!**

## MAX1090H280\* MAX1090H410

 1090 x 680 x H280 mm / 42.91 x 26.77 x H11.02 in  
1090 x 680 x H410 mm / 42.91 x 26.77 x H14.14 in

 70 + 210 mm / 2.75 + 8.26 in  
200 + 210 mm / 7.67 + 8.26 in

 +/- 22 kg / +/- 48.50 lb  
+/- 24 kg / +/- 52.90 lb



 \* [S] Cubed foam

## MAX1090H510\* MAX1090H640

 1090 x 680 x H510 mm / 42.91 x 26.77 x H20.07 in  
1090 x 680 x H640 mm / 42.91 x 26.77 x H25.19 in

 70 + 440 mm / 2.75 + 17.32 in  
200 + 440 mm / 7.67 + 17.32 in

 +/- 27 kg / +/- 59.52 lb  
+/- 29 kg / +/- 63.93 lb



\*Hinged Version [H] or Removable lid [R]  
Optional configuration with x 4 caster wheels.

\*Hinged Version [H] or Removable lid [R]

## MAX800

 800 x 370 x H140 mm  
31,49 x 14,57 x H5,51 in

 45 + 95 mm  
1,77 + 3,74 in

 5,00 kg / 11,02 lb





 [S] Cubed foam  
[GPB] Convuluted foam

New revolving lock



## MAX1100 MAX1100H330

 1100 x 370 x H140 mm \* / 43,30 x 14,57 x H5,51 in  
1100 x 370 x H330 mm / 43,30 x 14,57 x H12,9 in

 45 + 95 mm / 1,77 + 3,74 in  
45 + 285 mm / 1,77 + 11,22 in

 7,80 kg / 17,19 lb  
10,90 kg / 24,03 lb



 [S] Cubed foam  
[GPB] Convuluted foam

## MAX1350

 1350 x 370 x 150 mm  
53,14 x 14,56 x H5,90 in

 45 + 105 mm  
1,77 + 4,13 in

 8,30 kg / 18,29 lb



 [S] Cubed foam  
[GPB] Convuluted foam



**MAX**  
MADE IN USA

## Accessories and customizations

### S : CUBED FOAM

### GPB : CONVOLUTED FOAM

Available on



### CAM

Available on:

- MAX300
- MAX380H160
- MAX430
- MAX505
- MAX520
- MAX540H245

Convoluted foam



### CAMORG

Available on:

- MAX380H160
- MAX430
- MAX505
- MAX520
- MAX540H245

Lid organizer



### TR

Extendable handle available on:

Extendable handle



- MAX520
- MAX540H245
- MAX615
- MAX620 H250 / H340
- MAX750 H 280 / H400



- MAX465H220
- MAX505 / H280



PANELS



LID ORGANIZER



HANDLES COLORED



CUSTOM FOAM INLAY

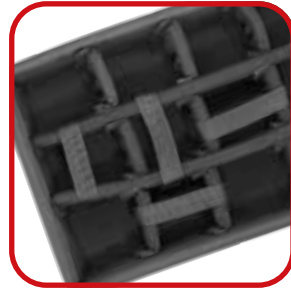

PADDED DIVIDERS



DOCUMENT POUCH



TOOL STORAGE SYSTEM



PADDED SHOULDER STRAP



PANEL TOOL STORAGE SYSTEM



BACKPACK



A-RACK

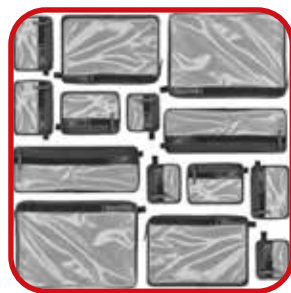

V-BAG



## 100% Recycled Polypropylene

### EKO Series

The revolution starts here. New line of weather resistant sleek and innovative cases made from **100% recycled polypropylene**. Light weight, durable to impacts and resistant to water & dust, the EKO Series is the right balance between standard packaging solutions and professional watertight cases.

- Unique design for commercial and agent solutions
- Light and handy for functional and attractive packaging
- Resistant to water, dust and impacts for outdoor use

Sustainable Packaging

**100% RECYCLED  
POLYPROPYLENE**





#inCASEof

# EKO Series



**IP65**  
RATING

- 1 Watertight seal around lid
- 2 Automatic pressure release valve
- 3 Easy to open double throw latches with push button
- 4 Load tested soft grip handle
- 5 Holes for double padlocking
- 6 Holes for shoulder strap
- 7 Stackable interlocking system
- 8 Lightweight, impact-resistant shell
- 9 Screen printing space on the lid
- 10 Cubed foam in the bottom and convoluted foam in the lid (available as standard)

ITEM	CERTIFICATES
<b>EKO30</b>	IP65
<b>EKO30D</b>	IP65
<b>EKO60</b>	IP65
<b>EKO60D</b>	IP65
<b>EKO90</b>	IP65
<b>EKO90D</b>	IP65

## Accessories and customizations



**PANELS SET-UP**  
(LID AND BOTTOM)



**LID ORGANIZER**



**CUBED FOAMS**



**TOOL PANELS**



**PADDED SHOULDER STRAP**

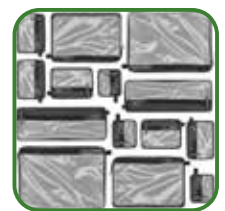

**VBAG**

**100%**  
**RECYCLED**  
**POLYPROPYLENE**

100% Recycled Polypropylene  
Excluding additives and master colors

# Panaro

## EK030 - EK030D

 290 x 220 x 105 mm / 11.41 x 8.66 x 4.13 in  
290 x 220 x 160 mm / 11.41 x 8.66 x 6.29 in

 83 + 22 mm / 3.26 + 0.86 in  
138 + 22 mm / 5.43 + 0.86 in

 1,10 kg / 2.42 lb  
1,26 kg / 2.77 lb



 [S] Cubed foam





D:DEEP



## EK060 - EK060D

 415 x 280 x H125 mm / 16.33 x 11.02 x 4.92 in  
415 x 280 x H190 mm / 16.33 x 11.02 x 7.48 in

 92 + 33 mm / 3.62 + 1.29 in  
157 + 33 mm / 6.18 + 1.29 in

 1,80 kg / 3.96 lb  
2,15 kg / 4.73 lb



 [S] Cubed foam

## EK090 - EK090D

 520 x 350 x H125 mm / 20.47 x 13.77 x 4.92 in  
520 x 350 x H220 mm / 20.47 x 13.77 x 8.66 in

 89 + 36 mm / 3.50 + 1.41 in  
184 + 36 mm / 7.24 + 1.41 in

 2,30 kg / 5.07 lb  
2,90 kg / 6.39 lb



 [S] Cubed foam



## Tool cases

**100%**  
**RECYCLED**  
**POLYPROPYLENE**

100% Recycled Polypropylene  
Excluding additives and master colors



### EKO30DPA

*StrTools are not included*

 290 x 220 x 160 mm  
11.41 x 8.66 x 6.29 in

 1,50 kg / 3.30 lb

Tools Panels

### EKO60DPA / -P

 415 x 280 x 190 mm  
16.33 x 11.02 x 7.48 in

 2,88 kg / 6.34 lb | **-P** : 3,38 kg / 7.45 lb

Tools Panels

**" - P " Kit :**  
+ 195 and TRAEKO /

### EKO90DPA

 520 x 350 x 220 mm  
20.47 x 13.77 x 8.66 in

 4,08 kg / 8.99 lb

Tools Panels



### MAX430 TC

 464 x 366 x H176 mm  
18.27 x 14.41 x H6.93 in

 5,10 kg / 11.24 lb

Pouch + tool storage system + shoulder strap



MAX505TCTR



StrTools are not included



### MAX505 TC / TR

 555 x 428 x H211 mm  
21.85 x 16.85 x H8.31 in

 6,90 kg / 15.21 lb

 8,00 kg / 17.63 lb  
(TR)

Pouch + tool storage system + trolley





MAX465H220TR



**Nyhet!**

### MAX465H220TRPA

 502 x 422 x 267 mm  
19.76 x 16.61 x 10.51 in

 6,40 kg / 14.10 lb

3 Tools Panels

### MAX520 TC / TR

 574 x 361 x H225 mm  
22.60 x 14.21 x H8.86 in

 6,24 kg / 13.75 lb

 7,74 kg / 17.06 lb  
(TR)

Pouch + tool storage system + trolley

MAX520TCTR



- Peli™ Case
- Peli™ Air Case
- Peli™ Air Travel Case
- Peli Storm Case™
- Peli Hardigg™



# PELI™ CASE - DEN ULTIMATE BESKYTTELSE!



Peli Case er vanntette og ekstremt robuste utstyrs-koffert for 100% beskyttelse av kostbart og ømfintlig utstyr. Koffertene er uknuselige, støtdempende, vanntette og støvtette. Gjennom over 40 års erfaring, har produsenten utviklet et unikt materiale og en produksjonsteknikk som gjør at koffertveggene er maksimalt sterke, men likevel fleksible, slik at de virker støtdempende.

PELI™ CASE KAN LEVERES MED EN REKKE ULIKE TYPER INNREDNINGER:

- Standard Pick'n Pluck skuminnlegg (leveres som standard)
- Polstrede skillevegger, justerbare med borrelås
- TrekPak skillevegger
- Lokkinnlegg med lommer
- EMS spesialinnlegg for medisinsk personell
- Panelrammer for montering av panel
- Kundetilpasset skuminnredning i forskjellige kvaliteter



**3: HÅNDTAK MED GUMMIERTE HOLDEGREP**



**4: HJUL**

De fleste større kassene har hjul for enkel transport. For et par store modeller er det valgfritt mellom hjul og stableben, og dette bestilles som tilbehør.



**IP67, Stanag 4280/Defstan 81-41**



**1: O-RING I LOKKET**  
O-ringen sørger for at vann ikke trenger inn i koffertene, og gjør Peli Case 100% vanntette.



**2: LÅSEKLAFFER**  
Låseklaffer med vektstangprinsipp gjør koffertene enkle å åpne.



**5: AUTOMATISKE TRYKKUTLIKNINGSVENTILER**

Peli Case har innebygde trykkutligningsventiler som gjør koffertene enkle å åpne ved at de automatisk balanserer det innvendige lufttrykket, uten at støv/vann trenger inn.

"Alle varemerker er registrerte og/eller uregistrerte varemerker for Peli Products, S.L.U., dets tilknyttede selskaper eller datterselskaper".

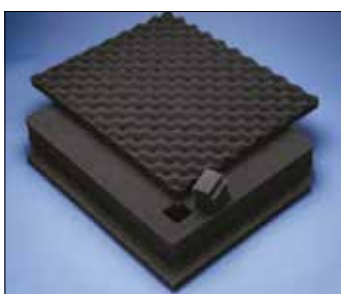

**STANDARD SKUMINNLEGG**  
perforert i små terninger for enkel utskjæring til innholdet.



**SPELANNREDNING**  
Dacon tilbyr kundetilpasset innredning i fastere skummateriale.



**POLSTREDE SKILLEVEGGER**  
med justerbare vegger som festes med borrelås.



**PANELRAMMER**  
brukes til å feste panelplater for elektronisk utstyr.



**TREKPAK SKILLEVEGGSYSTEM**  
Justerbare vegger som kuttes og tilpasses ditt behov. Kutter og festepinner medfølger.



**EMS SPELANNLEGG** til bruk for medisinsk personell. Polstrede flyttbare skillevegger i bunn, samt lokkinnlegg med lommer.



**LOKKINNLEGG** med mange lommer i netting, så innholdet synes. Lommene lukkes med glidelås.

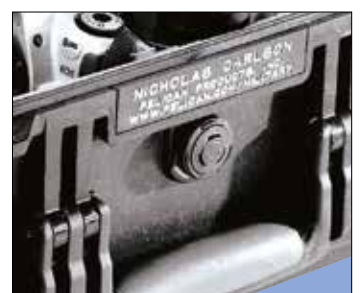

**PERSONLIGGJØR KOFFERTEN!**  
med f.eks graverte navneplater. Ved større antall kan koffertene påtrykkes logo på fabrikk.

# PELI™ CASE UTSTYRSKOFFERTER

Uknuselige, vanntette, støtdempende, støvtette, livstidsgaranti



PELI™ CASE	INNV MÅL I MM	UTV MÅL I MM	DYBDE LOKK	DYBDE BUNN	VEKT	FARGER	ELNR
1120 m/skuminnlegg	185x121x85	214x172x98	13 mm	65 mm	0,6 kg	● ● ●	8866547-9
u/innlegg					0,6 kg	● ● ●	8866550
1150 m/skuminnlegg	211x147x95	240x198x109	19 mm	73 mm	0,8 kg	● ● ●	8866552-5
u/innlegg					0,7 kg	● ● ●	8866556
1170 m/skuminnlegg	268x153x80	296x212x96	27 mm	53 mm	1 kg	● ● ● ●	8866833
u/innlegg				( )	0,9 kg	●	8866879
1200 m/skuminnlegg	236x181x105	271x248x123	30 mm	74 mm	1,3 kg	● ● ● ● ●	8866558-62
u/innlegg					1,2 kg	● ● ● ● ●	8866563
1300 m/skuminnlegg	233x178x155	270x246x174	30 mm	125 mm	1,6 kg	● ● ● ●	8866565-69
u/innlegg					1,4 kg	● ● ● ●	8866570
1400 m/skuminnlegg	301x228x131	347x295x146	30 mm	102 mm	2,0 kg	(●) ● ● ● ● (●)	8866571-75
u/innlegg					1,8 kg	● ● ● ●	8866576
1430 m/skuminnlegg	344x146x297	417x221x334	51 mm	246 mm	2,9 kg	●	8866578
u/innlegg					2,5 kg	●	8866579
m/fotoskillevegger						●	8866580
m/kontorskillevegger						● ●	8866581
1440 m/skuminnlegg	434x191x406	500x305x457	51 mm	356 mm	7,5 kg	●	8866585
u/innlegg					6,6 kg	●	8866586
m/fotoskillevegger						●	8866587
m/kontorskillevegger						●	8866588
1450 m/skuminnlegg	374x260x154	409x331x175	44 mm	111 mm	2,9 kg	● ● ● ●	8866590-94
u/innlegg					2,5 kg	● ● ● ● ●	8866595
m/skillevegger						●	8866596
1460 m/skuminnlegg	471x252x277	530x323x324	125 mm	153 mm	5,7 kg	(●) ● (●)	
u/innlegg					4 kg	(●) ● (●)	
1460 Tool Box	471x252x277	530x323x324	125 mm	153 mm	5,9 kg	●	
1460 EMS med 3 skuffer	471x252x277	530x323x324	125 mm	153 mm	8,3 kg	(●) (●)	
1470 m/skuminnlegg	399x272x98	429x336x114	37 mm	61 mm	2,5 kg	●	8866598

( ) = Spesialbestilling, ulike minimumskvanta og lang leveringstid.

"Alle varemerker er registrerte og/eller uregistrerte varemerker for Peli Products, S.L.U., dets tilknyttede selskaper eller datterselskaper".

# PELI™ CASE UTSTYRSKOFFERTER



For 100% beskyttelse ved oppbevaring og frakt av ømfintlig utstyr



PELI™ CASE		INNVALE I MM	UTVALE I MM	DYBDE LOKK	DYBDE BUNN	VEKT	FARGER	ELNR
1470	u/innlegg	399x272x98	429x336x114	37 mm	61 mm	1,9 kg	●	8866599
1490	m/skuminnlegg	451x289x105	505x354x119	38 mm	67 mm	2,9 kg	●	8866602
	u/innlegg					2,5 kg	●	8866603
1490D Deluxe		451x289x105	505x354x119	38 mm	67 mm	2,9 kg	●	8866604
1495	m/skuminnlegg	479x333x97	549x438x124	28 mm	68 mm	3,8 kg	●	8866607
	u/innlegg					3,3 kg	●	8866608
1495D Deluxe		479x333x97	549x438x124	28 mm	68 mm	5 kg	●	8866609
1500	m/skuminnlegg	428x286x155	471x357x175	46 mm	109 mm	3,6 kg	(●)●●●●●●●●	8866611-15
	u/innlegg					3,2 kg	(●)●●●●●●●●	8866616
	m/skillevegger						●	8866617
1510	m/skuminnlegg	502x279x193	559x351x229	45 mm	147 mm	6,2 kg	(●)●●●●●●●●	8866624-25
	u/innlegg					5,4 kg	●●●●●●●●	8866626
	m/skillevegger						●	8866627
1510M	m/ekstra store hjul, skuminnl.	502x279x193	598x365x270	45 mm	147 mm	8,1 kg	(●)	
1510 LOC		502x279x193	559x351x229	45 mm	147 mm	6,2 kg	●	
1520	m/skuminnlegg	449x318x171	499x393x191	45 mm	125 mm	4,2 kg	(●)●●●●●●●●	8866629-33
	u/innlegg					3,8 kg	●●●●●●●●	8866634
	m/skillevegger						●	8866635
1550	m/skuminnlegg	473x360x196	525x435x216	44 mm	149 mm	5,4 kg	(●)●●●●●●●●	8866637-41
	u/innlegg					4,8 kg	(●)●●●●●●●●	8866642
	m/skillevegger						●	8866643
1560	m/skuminnlegg	506x380x229	561x455x265	51 mm	178 mm	9,1 kg	(●)●●●●●●●●	8866646,-47
	u/innlegg					7,7 kg	(●)●●●●●●●●	8866648
	m/skillevegger						●	8866649
1560M	m/ekstra store hjul, skuminnl.	506x380x229	604x466x307	51 mm	178 mm	11 kg	●	
1560 LOC		506x380x229	561x455x265	51 mm	178 mm	8,2 kg	●	

( ) = Spesialbestilling, ulike minimumskvanta og lang leveringstid.

"Alle varemerker er registrerte og/eller uregistrerte varemerker for Peli Products, S.L.U., dets tilknyttede selskaper eller datterselskaper".

# PELI™ CASE UTSTYRSKOFFERTER

Uknuselige, vanntette, støtdempende, støvtette, livstidsgaranti



STORE PELI™ CASE MED HJUL	INNV MÅL I MM	UTV MÅL I MM	DYBDE LOKK	DYBDE BUNN	VEKT	FARGER	ELNR
<b>1600</b> (u/hjul) m/skuminnlegg	546x420x202	618x494x222	44 mm	155 mm	6,4 kg	(●)●●(●)(●)(●)	8866651-55
u/innlegg					5,9 kg	(●)●●●●(●)(●)	8866656
m/skillevegger						●	8866657
<b>1610</b> m/skuminnlegg	551x422x268	628x497x303	52 mm	216 mm	10,2 kg	(●)(●)●●(●)	8866660
u/innlegg					9,1 kg	●	8866661
m/skillevegger						●	8866662
<b>1610M</b> m/ekstra store hjul, skuminnl.	553x424x270	665x584x347	52 mm	218 mm	13,2 kg	●	
<b>1620</b> m/skuminnlegg	543x414x319	630x492x352	52 mm	267 mm	11,8 kg	●	8866663
u/innlegg					11,1 kg	●	8866664
m/skillevegger						●	8866665
<b>1620M</b> m/ekstra store hjul, skuminnl.	545x417x319	665x548x396	51 mm	267 mm	14,3 kg	●	
<b>1630</b> m/skuminnlegg	704x533x394	795x615x444	83 mm	308 mm	16,3 kg	(●)●●(●)	8866666
u/innlegg					14,1 kg	●	8866667
m/skillevegger						●	8866668
<b>1640</b> m/skuminnlegg	602x610x353	691x699x414	51 mm	302 mm	17,2 kg	●	8866669
u/innlegg					15,4 kg	●	8866670
polstrede skillevegger til 1640	NB! Dette er kun skillevegger. Kasse komplett med skillevegger er utgått fra produsent.						
<b>1650</b> m/skuminnlegg	722x442x270	801x521x317	46 mm	225 mm	12,7 kg	(●)●●(●)	8866672
u/innlegg					10,9 kg	●	8866673
m/skillevegger						●	8866674
<b>1660</b> m/skuminnlegg	716x502x448	800x581x483	89 mm	359 mm	19,1 kg	(●)(●)●●(●)	8866676
u/innlegg					15,5 kg	●	8866677
m/skillevegger						●	
<b>1670</b> m/skuminnlegg	714x419x233	788x493x284	46 mm	188 mm	11,8 kg	●	
u/innlegg					10,4 kg	●	
<b>1690</b> m/skuminnlegg	765x638x390	849x721x448	73 mm	308 mm	19,5 kg	(●)●●(●)	8866680
u/innlegg					15,4 kg	●	8866681
m/skillevegger						●	

"Alle varemerker er registrerte og/eller uregistrerte varemerker for Peli Products, S.L.U., dets tilknyttede selskaper eller datterselskaper".

# PELI™ CASE UTSTYRSKOFFERTER



For 100% beskyttelse ved oppbevaring og frakt av ømfintlig utstyr



STORE PELI™ CASE MED HJUL	INNV MÅL I MM	UTV MÅL I MM	DYBDE LOKK	DYBDE BUNN	VEKT	FARGER	ELNR
1700 m/skuminnlegg	908x343x133	968x406x155	44 mm	89 mm	7,7 kg	(●) ● (●)	886682,-83
u/innlegg					7,3 kg	●	8866684
1720 m/skuminnlegg	1067x343x133	1127x406x155	44 mm	89 mm	8,6 kg	●	8866685,-86
u/innlegg					7,6 kg	●	8866687
1730 m/skuminnlegg	864x610x318	953x689x365	64 mm	254 mm	17,2 kg	(●) ● (●)	8866837
u/innlegg					13,6 kg	●	8866862
1740 m/skum	1041x328x308	1122x409x356	65 mm	243 mm	12,2 kg	(●) ● (●)	8866863
u/innlegg					10 kg	●	8866864
1750 m/skuminnlegg	1283x343x133	1346x406x155	44 mm	89 mm	11,6 kg	● (●)	8866688,-89
u/innlegg					10,7 kg	●	8866690
1770 m/skum	1386x396x219	1458x469x285	48 mm	171 mm	18,8 kg	●	8866865
u/innlegg					16,3 kg	●	8866866
1780 m/skuminnlegg	1044x547x378	1140x643x419	193 mm	185 mm	22,2 kg	● (●)	8866691
u/innlegg					17,4 kg	●	8866692
0340 Inkl hjul, m/skuminnlegg	457x457x457	521x521x489	114 mm	343 mm	13,5 kg	●	8866500
Inkl hjul, u/innlegg					10,9 kg	●	8866501
0350 m/skuminnlegg	508x508x508	572x570x540	127 mm	381 mm	14,5 kg	●	8866504
u/innlegg					11,8 kg	●	8866505
0370 m/skuminnlegg	610x610x610	673x673x641	127 mm	483 mm	18,6 kg	● (●)	8866509
u/innlegg					14,5 kg	●	8866510
0500 m/skuminnlegg,u/hjul	888x468x641	1015x596x728	57 mm	584 mm	26,6 kg	●	8866867
u/innlegg og hjul					22,7 kg	●	8866874
0550 m/skuminnlegg,u/hjul	1208x611x449	1297x700x579	81 mm	368 mm	43,1 kg	●	8866875
u/innlegg og hjul					35,9 kg	●	8866876

( ) = Spesialbestilling, ulike minimumskvanta og lang leveringstid.

"Alle varemerker er registrerte og/eller uregistrerte varemerker for Peli Products, S.L.U., dets tilknyttede selskaper eller datterselskaper".

# PELI™ CASE

## VERKTØY- OG VÅPENKOFFERTER



### 0450 Verktøykoffert

0450 har skinner i aluminium og forlenget trillehåndtak. Leveres med 2 høye + 4 lave skuffer eller 1 høy + 6 lave skuffer i hovedrommet, samt 1 høy skuff i lokket.

### 1460 Tool Box

m/flyttbare skillevegger. Åpnes i vifteform.

### 1700 våpenkoffert.



PELI™ CASE VERKTØYKOFFERTER	INNV MÅL I MM	UTV MÅL I MM	DYBDE LOKK	DYBDE BUNN	VEKT	FARGE	ELNR
0450 med 4 lave og 2 høye skuffer	522x279x321	608x375x456			22 kg	●	
0450 med 6 lave og 1 høye skuff	522x279x321	608x375x456			22 kg	●	
1460 Tool Box	471x252x277	530x323x324	125 mm	153 mm	5,9 kg	(●) ● (●)	

( ) = Spesialbestilling, ulike minimumskvanta og lang leveringstid.

PELI™ CASE VÅPENKOFFERTER M/HJUL	INNV MÅL I MM	UTV MÅL I MM	DYBDE LOKK	DYBDE BUNN	VEKT	FARGE	ELNR
1700 m/skuminnlegg	908x343x133	968x406x155	44 mm	89 mm	7,7 kg	●	8866682,-83
u/innlegg					7,3 kg	●	8866684
1720 m/skuminnlegg	1067x343x133	1127x406x155	44 mm	89 mm	8,6 kg	●	8866685,-86
u/innlegg					7,6 kg	●	8866687
1730 m/skuminnlegg	864x610x318	953x689x365	64 mm	254 mm	17,2 kg	●	88666837
u/innlegg					13,6 kg	●	8866682
1740 m/skum	1041x328x308	1122x409x356	65 mm	243 mm	12,2 kg	●	88666863
u/innlegg					10 kg	●	88666864
1750 m/skuminnlegg	1283x343x133	1346x406x155	44 mm	89 mm	11,6 kg	●	8866688,-89
u/innlegg					10,7 kg	●	8866690
1770 m/skum	1386x396x219	1458x469x285	48 mm	171 mm	18,8 kg	●	8866685
u/innlegg					16,3 kg	●	8866686
1780 m/skuminnlegg	1044x547x378	1140x643x419	193 mm	185 mm	22,2 kg	●	8866691
u/innlegg					17,4 kg	●	8866692

"Alle varemerker er registrerte og/eller uregistrerte varemerker for Peli Products, S.L.U., dets tilknyttede selskaper eller datterselskaper".



**G5 RF Field Wallet** - vanntett, uknuselig og hackersikker!

**G5 RF Field Wallet:** Lommebok i lett og slitesterk RFID-blokkerende aluminium med hengsler i rustfritt stål. Beskytter kortene dine fra å brette, bli våte og elektronisk skimmet. IP67 (1 m i 30 min.) Livstidsgaranti!



**0915** for SD minnekort.



**0945** for compact flash minnekort



**0965** for CFexpress- og/eller XQD minnekort.

PELI™ CASE HARDBACK SERIEN		INNVE MÅL I MM	UTVE MÅL I MM	DYBDE LOKK	DYBDE BUNN	VEKT	FARGE	ELNR
<b>G5</b>	Hackersikker, vanntett Field Wallet	104x65x11	127x76x20			100 g	● ●	
<b>0915</b>	m/innlegg for SD minnekort	122x57x14	141x83x22			100 g	●	8867700
<b>0945</b>	m/innlegg for flash minnekort	122x57x14	141x83x22			100 g	●	8867760
<b>0965</b>	m/innlegg for CFexpress-/XQD-kort	122x57x14	141x83x22			100 g	●	8867761



"Alle varemerker er registrerte og/eller uregistrerte varemerker for Peli Products, S.L.U., dets tilknyttede selskaper eller datterselskaper".

# PELI™ CASE PC-KOFFERTER

Uknuselige, vanntette, støtdempende, støvtette, livstidsgaranti



PELI™ CASE PC-/ATTACHÉKOFFERTER	INNV MÅL I MM	UTV MÅL I MM	DYBDE LOKK	DYBDE BUNN	VEKT	FARGE	ELNR
1430 m/kontorskillevegger/lommer i lokk	344x146x297	417x221x334	51 mm	246 mm	5 kg	●	8866581
1440 m/kontorskillevegger/lommer i lokk	434x190x406	500x305x457	51 mm	355 mm	7,5 kg	●	8866588
1490D Deluxe <sup>1)</sup>	451x289x105	504x354x119	38 mm	67 mm	2,9 kg	●	8866604
1495D Deluxe <sup>1)</sup>	479x333x97	549x438x124	28 mm	68 mm	5 kg	●	8866609
1510 LOC <sup>2)</sup> m/hjul og trillehåndtak	501x279x193	559x351x229	45 mm	147 mm	6,2 kg	●	
1510 FC <sup>3)</sup> m/hjul og trillehåndtak	501x279x193	559x351x229	45 mm	147 mm	6,2 kg	●	
1510 SC <sup>4)</sup> m/hjul og trillehåndtak	501x279x193	559x351x229	45 mm	147 mm	6,2 kg	●	
1560 LOC <sup>2)</sup> m/hjul og trillehåndtak	517x392x229	560x455x265	51 mm	178 mm	8,2 kg	●	
1560 FC <sup>3)</sup> m/hjul og trillehåndtak	517x392x229	560x455x265	51 mm	178 mm	8,2 kg	●	
1560 SC <sup>4)</sup> m/hjul og trillehåndtak	517x392x229	560x455x265	51 mm	178 mm	8,2 kg	●	

1) Computer Case Deluxe har skulderrem, dokumentinnlegg i lokk og spesialinnlegg for PC.

2) 1510 LOC og 1560 LOC har polstret innlegg i lokket for bærbar PC, ekstra lomme for adapter og tilbehør, samt innlegg i bunnen for klær, sko etc.

3) 1510 FC og 1560 FC har perforert skuminnlegg i bunn og PC-innlegg i lokk

4) 1510 SC og 1560 SC har skillevegger i bunn og PC-innlegg i lokk

1510 LOC



## Peli Case 1510 LOC og 1560 LOC

er trillekofferter med hjul og uttrekkbart håndtak, designet for forretningsreisen. Koffertene har polstret innlegg i lokket for bærbar PC, ekstra lomme for adapter og tilbehør, samt innlegg i bunnen for klær, sko etc.

Peli Case 1510 og 1560 er også tilgjengelig med samme lokkinlegg, men med skum eller skillevegger i bunnen (FC og SC).

1560 LOC



"Alle varemerker er registrerte og/eller uregistrerte varemerker for Peli Products, S.L.U., dets tilknyttede selskaper eller datterselskaper".



KASSEMODELL	PANELRAMME	EMS UTRUSTNING	DOKUMENTLOMME TIL LOKK	FOTOINNLEGG TIL LOKK	MOLLE PANEL
	ELNR	ELNR	ELNR	ELNR	ELNR
Peli™ Case 0340			8866503		
Peli™ Case 1120	8866551				
Peli™ Case 1150	8866557				
Peli™ Case 1200/1300	8866564				
Peli™ Case 1400	8866577				
Peli™ Case 1430	8866582				
Peli™ Case 1440			8866589		
Peli™ Case 1450	8866597				
Peli™ Case 1470	8866600				
Peli™ Case 1490	8866606				
Peli™ Case 1495					
Peli™ Case 1500	8866618		8866621	8866620	
Peli™ Case 1510					
Peli™ Case 1520	8866636		8866621	8866620	
Peli™ Case 1550	8866644	8866645			
Peli™ Case 1560			8866650		
Peli™ Case 1600		8866658		8866659	
Peli™ Case 1610/1620				8866659	
Peli™ Case 1630					
Peli™ Case 1650			8866675		
PPeli™ Case 1660			8866679		
Peli™ Case 1690					
Peli™ Air Case 1535					

TIL ALLE PELI™ CASE OG PELI™ AIR CASE:		ELNUMMER
Peli TSA Lock solid hengelås som kan åpnes med TSA-universalnøkkel brukt av amerikanske tollere		8866623
Peli Dessicant (Silikongelé) forhindrer kondens i Peli Case. Gjenbrukbar		8866619
KUN FOR UTVALGTE PELI™ CASE:		ELNUMMER
Veggbrakett for Peli Case 1400 i rustfritt, syrefast stål		
Hjulsett m/nylonsnor for Cube Case 0350 og 0370		8866507
Hjulsett for 0500 og 0550 Kan monteres på både lokk og bunn		
Stableben for 0500 og 0550 Kan monteres på både lokk og bunn		

\*Alle varemerker er registrerte og/eller uregistrerte varemerker for Peli Products, S.L.U., dets tilknyttede selskaper eller datterselskaper\*.

# TREKPAK™ SKILLEVEGGSYSTEM

Tilpasses enkelt selv og gir utstyret suveren beskyttelse!

TrekPak™ skillevegger kutter og tilpasser du selv etter eget behov. Legg utstyret i kofferten, mål og kutt skillevegger etter ønske, og lås dem på plass med stålspinnene. Enklere blir det ikke!

## TREKPAK™ LEVERES MED:

- Ferdig tilpassede sidevegger
- Skillevegger for egen tilpasning
- Festepinner og skjæreverktøy
- Profilsikum til lokk og bunnplatesikum

*Peli Air™ 1535  
med TrekPak*



TREKPAK TILPASSET PELI™ AIR MODELL:	ARTIKKEL NUMMER
1485	1PA1486TP
1506	1PA1507TP
1525	1PA1526TP
1535	1PA1536TP
1555	1PA1556TP
1605	1PA1606TP
1615	1PA1616TP

TREKPAK TILPASSET PELI™ CASE MODELL:	ARTIKKEL NUMMER
1450	1P1451TP
1500	1P1501TP
1510	1P1511TP
1520	1P1521TP
1550	1P1551TP
1560 / 1560M	1P1561TP
1600	1P1601TP
1610 / 1610M	1P1611TP
1650	1P1651TP

TREKPAK TILPASSET PELI STORM CASE™ MODELL:	ARTIKKEL NUMMER
iM2200	1PSIM2201TP
iM2275	1PSIM2276TP
iM2300	1PSIM2301TP
iM2400	1PSIM2401TP
iM2450	1PSIM2451TP
iM2500	1PSIM2501TP
iM2600	1PSIM2601TP
iM2620	1PSIM2621TP
iM2720	1PSIM2721TP
iM2950	1PSIM2951TP



# PELI™ AIR CASE



Opptil 40% lettere enn den originale Peli Case - samme ekstreme beskyttelse!

<p><b>Peli Air 1555</b> 35% lettere enn tilsvarende størrelse Peli Case 1550.</p> 	<p><b>Peli Air 1556</b> uten skuminnlegg.</p> 	<p><b>Peli Air 1557</b> 20% lettere og 45% dypere enn Peli Case 1520.</p> 	<p><b>Peli Air 1595</b> Modellen er innenfor flysel-skapenes krav til flybagasje (ordinær innsjekkning).</p> 
<p><b>Peli Air 1605</b> 33% lettere enn tilsvarende størrelse Peli Case 1600.</p> 	<p><b>Peli Air 1606</b> uten skuminnlegg.</p> 	<p><b>Peli Air 1607</b> Dyp koffert med hjul og teleskop-håndtak. 22% lettere og 29% dypere enn Peli Case 1560.</p> 	<p><b>Peli Air 1615 m/hjul.</b> 40% lettere enn tilsvarende størrelse Peli Case 1670. Innenfor flysel-skapenes krav til flybagasje (ordinær innsjekkning).</p> 

PELI™ AIR CASE	INNV MÅL I MM	UTV MÅL I MM	DYBDE LOKK	DYBDE BUNN	VEKT	FARGER	ARTIKKELNR
<b>1555</b> m/skuminnlegg	584x324x191	629x393x209	51 mm	140 mm	4,1 kg	●	1PA1555
u/innlegg					3,3 kg	● (●) (●) (●)	1PA1555U
m/TrekPak						●	1PA1555TP
m/polstrede skillevegger							1PA1556S
<b>1556</b> m/skuminnlegg	549x273x228	595x343x268	51 mm	177 mm	5,1 kg	●	1PA1556
u/innlegg					4,4 kg		1PA1556U
<b>1557</b> m/skuminnlegg	440x330x248	487x401x267	51 mm	196 mm	3,7 kg	●	1PA1557
u/innlegg					3 kg	● (●) (●) (●)	1PA1557U
m/polstrede skillevegger							1PA1558S
<b>1595</b> m/skuminnlegg	650x382x229	724x452x272	51 mm	200 mm	7,4 kg	●	1PA1595
u/innlegg					6,2 kg	●	1PA1595U
<b>1605</b> m/skuminnlegg	660x356x213	733x426x232	51 mm	162 mm	5,3 kg	● (●) (●)	1PA1605
u/innlegg					4,2 kg	● (●) (●) (●)	1PA1605U
m/polstrede skillevegger						●	1PA1605S
m/TrekPak						(●)	1PA1605TP
<b>1606 m/hjul</b> m/skuminnlegg	623x312x260	696x384x300	51 mm	209 mm	6,7 kg	●	1PA1606
u/innlegg					5,6 kg		1PA1606U
<b>1607 m/hjul</b> m/skuminnlegg	535x402x295	613x478x337	51 mm	244 mm	7,3 kg	●	1PA1607
u/innlegg					6 kg	● ● ● ●	1PA1607U
m/polstrede skillevegger						●	1PA1607S
<b>1615 m/hjul</b> m/skuminnlegg	752x394x238	828x467x280	51 mm	187 mm	8 kg	● ●	1PA1615
u/innlegg					6,4 kg	● ● (●) ●	1PA1615U
m/polstrede skillevegger						●	1PA1615S
m/TrekPak						●	PA1615TP

( ) = Spesialbestilling, ulike minimumskvanta og lang leveringstid.

"Alle varemerker er registrerte og/eller uregistrerte varemerker for Peli Products, S.L.U., dets tilknyttede selskaper eller datterselskaper".

# PELI™ AIR CASE



Opptil 40% lettere enn den originale Peli Case - samme ekstreme beskyttelse!



**Peli Air 1626**  
uten skuminnlegg.

**Peli Air 1637**  
Dyp koffert med hjul og teleskop-håndtak. 38% lettere og 6% dypere enn Peli Case 1620.

**Peli Air 1705** lang, lettvekt kasse.

**Peli Air 1745** med innebygde hjul.



**Peli Air 1755** med innebygde hjul.

PELI™ AIR CASE		INNV MÅL I MM	UTV MÅL I MM	DYBDE LOKK	DYBDE BUNN	VEKT	FARGER	ARTIKKELNR
<b>1626</b> m/hjul	m/skuminnlegg	715x358x298	790x433x339	51 mm	247 mm	8,2 kg	●	1PA1626
	u/innlegg					6,6 kg		1PA1626U
<b>1637</b> m/hjul	m/skuminnlegg	595x446x337	676x525x378	51 mm	284 mm	8,8 kg	●	1PA1637
	u/innlegg					6,9 kg	● ● ● ●	1PA1637U
	m/polstrede skillevegger						●	1PA1637S
<b>1646</b> m/hjul	m/skuminnlegg	814x403x341	896x483x383	50 mm	291 mm	11,7 kg	●	1PA1646
	u/innlegg					9,3 kg		1PA1646U
<b>1705</b>	m/skuminnlegg	813x309x165	820x370x185	51 mm	109 mm	4,8 kg	●	1PA1705
	u/innlegg					4 kg	●	1PA1705U
<b>1745</b> m/hjul	m/skuminnlegg	1118x426x202	1186x492x222	64 mm	139 mm	9,6 kg	●	1PA1745
	u/innlegg					7,8 kg	●	1PA1745U
<b>1755</b> m/hjul	m/skuminnlegg	1397x356x203	1469x439x225			11,3 kg	●	1PA1755
	u/innlegg						●	1PA1755U

"Alle varemerker er registrerte og/eller uregistrerte varemerker for Peli Products, S.L.U., dets tilknyttede selskaper eller datterselskaper".

# PELI STORM CASE™



Uknuselige, vanntette, støtdempende, støvtette, livstidsgaranti



PELI STORM CASE™ UTSTYRSKOFFERTER	INNVEGGER	INNVEGGER	UTVEGGER	UTVEGGER	DYBDE LOKK	DYBDE BUNN	VEKT	FARGE	FLYTE- EVNE	TILSV. PELICASE
<b>iM2050</b>	m/skuminnlegg	241x191x108	300x249x119	38 mm	70 mm	1,4 kg	● ● (●)	5 kg	1200	
	u/innlegg					1,2 kg	● (●) ●			
<b>iM2075</b>	m/skuminnlegg	241x191x184	300x249x196	38 mm	146 mm	1,7 kg	● ● (●)	8,3 kg	1300	
	u/innlegg					1,5 kg	● (●) (●)			
<b>iM2100</b>	m/skuminnlegg	330x234x152	361x290x165	51 mm	102 mm	2,2 kg	● ● (●)	11,9 kg	1400	
	u/innlegg					1,9 kg	● (●) ●			
<b>iM2200</b>	m/skuminnlegg	381x267x152	411x323x168	51 mm	102 mm	2,8 kg	● ●	16,1 kg	1450	
	u/innlegg					2,2 kg	● (●)			
Polstrede skillevegger for iM2200										
TrekPak™ skillevegger for iM2200										
<b>iM2275</b>	m/skuminnlegg	359x335x251	387x394x260	81 mm	160 mm	4,6 kg	●	31,2 kg	—	
	u/innlegg					3,6 kg	●			
TrekPak™ skillevegger for iM2275										
<b>iM2300</b>	m/skuminnlegg	432x297x157	462x353x170	51 mm	107 mm	3,2 kg	● ● (●)	20,7 kg	1500	
	u/innlegg					2,7 kg	● (●) (●)			
TrekPak™ skillevegger for iM2300										
<b>iM2306</b>	m/skuminnlegg	432x160x157	462x213x170	51 mm	107 mm	2,1 kg	● (●)	11 kg	—	
	u/innlegg					2 kg	● (●)			
<b>iM2370</b>	m/skuminnlegg	462x307x132	508x373x147	43 mm	89 mm	3,3 kg	● (●)	19,8 kg	1490D	
	u/innlegg					2,6 kg	● (●)			
Polstrede skillevegger for iM2370										
<b>iM2400</b>	m/skuminnlegg	457x330x170	488x386x185	51 mm	119 mm	3,5 kg	● ● (●)	26,8 kg	1520	
	u/innlegg					2,9 kg	● (●) ●			
Polstrede skillevegger for iM2400										
TrekPak™ skillevegger for iM2400										
<b>iM2435</b>	m/skuminnlegg	445x165x394	473x235x419	51 mm	343 mm	5,1 kg	(●)	25,7 kg	—	
	u/innlegg					4,5 kg	(●)			
<b>iM2450</b>	m/skuminnlegg	457x330x213	488x386x229	51 mm	163 mm	4 kg	● (●)	32,1 kg	—	
	u/innlegg					3,4 kg	● ●			
TrekPak™ skillevegger for iM2450										

( ) = Spesialbestilling, ulike minimumskvanta og lang leveringstid.

# PELI STORM CASE™



Uknuselige, vanntette, støtdempende, støvtette, livstidsgaranti



PELI STORM CASE™ UTSTYRSKOFFERTER	INNV MÅL I MM	UTV MÅL I MM	DYBDE LOKK	DYBDE BUNN	VEKT	FARGE	FLYTE- EVNE	TILSV. PELICASE
<b>iM2500</b> m/skuminnlegg	521x292x183	551x358x226	51 mm	132 mm	6,2 kg	● ● (●)	28,4 kg	1510
u/innlegg					5 kg	● (●) ●		
Polstrede skillevegger for iM2500								
TrekPak™ skillevegger for iM2500								
<b>iM2600</b> m/skuminnlegg	508x356x196	538x406x211	51 mm	145 mm	5,3 kg	● ● (●)	36,2 kg	1550
u/innlegg					3,9 kg	● (●) ●		
Polstrede skillevegger for iM2600								
TrekPak™ skillevegger for iM2600								
<b>iM2620</b> m/skuminnlegg	508x356x254	538x406x269	51 mm	203 mm	6,6 kg	● (●)	46,1 kg	1560
u/innlegg					5,7 kg	● ●		
TrekPak™ skillevegger for iM2620								
<b>iM2700</b> m/skuminnlegg	559x432x203	625x500x218	51 mm	152 mm	6,5 kg	● ● (●)	51,1 kg	1600
u/innlegg					5 kg	● (●) ●		
Polstrede skillevegger for iM2700								
<b>iM2720</b> m/skuminnlegg	559x432x254	625x500x297	51 mm	203 mm	10 kg	● ● (●)	62,7 kg	1610
u/innlegg					7,6 kg	● (●) ●		
TrekPak™ skillevegger for iM2720								
<b>iM2750</b> m/skuminnlegg	559x432x323	625x500x366	51 mm	272 mm	10,6 kg	● ● (●)	78,7 kg	1620
u/innlegg					8,4 kg	● (●) ●		
<b>iM2875</b> m/skuminnlegg	572x536x290	632x602x333	51 mm	239 mm	11,2 kg	● (●)	88,1 kg	—
u/innlegg					9,1 kg	● (●)		
<b>iM2950</b> m/skuminnlegg	737x457x267	795x518x310	51 mm	216 mm	13 kg	● (●) (●)	91,1 kg	1650
u/innlegg					9,4 kg	● (●) (●)		
Polstrede skillevegger for iM2950								
TrekPak™ skillevegger for iM2950								
<b>iM2975</b> m/skuminnlegg	737x457x351	795x518x394	51 mm	300 mm	13,4 kg	● (●)	113,4 kg	—
u/innlegg					10,3 kg	● (●)		
<b>iM3075</b> m/skuminnlegg	757x528x452	846x620x490	102 mm	349 mm	20,4 kg	● (●)	176,1 kg	1660
u/innlegg					14,3 kg	● (●)		
Polstrede skillevegger for iM3075								

\*Alle varemerker er registrerte og/eller uregistrerte varemerker for Peli Products, S.L.U., dets tilknyttede selskaper eller datterselskaper\*.

# PELI STORM CASE™



Uknuselige, vanntette, støtdempende, støvtette, livstidsgaranti



#### PELI STORM CASE™ VS PELI™ CASE:

- Omtrent samme styrke
- Litt tynnere vegger/lettere vekt
- Fjærbelastet trykknappmekanisme i låseklaffer
- Aluminium panelrammer

PELI STORM CASE™ UTSTYRSKOFFERTER	INNVE MÅL I MM	UTVE MÅL I MM	DYBDE LOKK	DYBDE BUNN	VEKT	FARGE	FLYTE- EVNE	TILSV. PELICASE
<b>iM3100</b> m/skuminnlegg	927x356x152	1011x419x170	51 mm	102 mm	9 kg	● (●)	51,3 kg	1700
u/innlegg					6,9 kg	● (●)		
<b>iM3200</b> m/skuminnlegg	1118x356x152	1199x419x170	51 mm	102 mm	9,6 kg	● (●)	61,7 kg	1720
u/innlegg					8 kg	● (●)		
<b>iM3220</b> m/skuminnlegg	1118x356x216	1199x419x234	51 mm	165 mm	11,2 kg	● (●)	85,4 kg	—
u/innlegg					9,3 kg	● (●)		
<b>iM3300</b> m/skuminnlegg	1283x356x152	1367x419x170	51 mm	102 mm	10,4 kg	● (●)	69,8 kg	1750
u/innlegg					8,7 kg	● (●)		
<b>iM3410</b> m/skuminnlegg	1384x254x152	1467x323x169	51 mm	102 mm	9,1 kg	●	—	—
u/innlegg					8,2 kg	●		

( ) = Spesialbestilling, ulike minimumskvanta og lang leveringstid.



TILLEGGSUTSTYR:	TILPASSET KASSEMODELL:
<b>Panelrammesett</b>	2050   2075   2100   2200   2300   2306   2370   2400   2450   2600   2620   2700   2720   2750   2875   2950   2975   3075
<b>Dokumentlomme lokk</b>	2300   2370   2400   2450   2600   2620
<b>Lokkinnlegg m/lommer</b>	2600   2620   2700   2720   2750   2875   2950   2975   3075
<b>Fotoinnlegg lokk/bunn</b>	2400   2450
<b>PC innlegg bunndel</b>	2370
<b>Skulderrem</b>	2050   2075   2100   2200   2275   2300   2306   2370   2400   2450   2600   2620   2700   3100   3200   3220   3300
<b>Lokkholder</b>	Alle modeller unntatt: 2370   2435   2500
<b>Peli TSA hengelås</b>	Alle modeller
<b>Dessicant silikongelé</b>	Alle modeller

# PELI™ RUCK CASE



Uknuselige, vanntette, støtdempende, støvtette, livstidsgaranti



Din personlige Peli verktøy- og utstyrsboks! Uknuselig, støvtett, vanntett - og tursikker! Med innlegg til å holde på plass og sikre tingene dine. Vanntett IPX8 – 2 meter i 30 min.

PELI™ RUCK CASE	INNV MÅL I MM	UTV MÅL I MM	VEKT	TEMPERATUR-OMRÅDE	ARTIKKEL NUMMER	FARGE
R40	194x119x48	250x155x73	0,8 kg	+23 / 93°C	1PR40	● ●
R60	226x136x75	283x174x99	1,1 kg	+23 / 93°C	1PR60	●

# MICRO CASE SERIES™

Uknuselige, vanntette, støtdempende, støvtette, livstidsgaranti



PELI MICRO CASE™	INNV MÅL I MM	UTV MÅL I MM	DYBDE LOKK	DYBDE BUNN	VEKT U/SKUM	FARGE	ELNR
1010*	111x73x43	149x103x54	18 mm	24 mm	200 g	●●●	8866513, 14, 16
1015*	131x67x35	170x99x47	11 mm	24 mm	200 g	●●	
1020*	135x90x43	173x121x54	18 mm	24 mm	200 g	●●●●	8866520, 21, 23
1030*	162x67x52	191x98x62	18 mm	32 mm	300 g	●●●●	8866525, 26, 28
1040*	165x98x44	191x129x54	18 mm	24 mm	300 g	●●●●	8866530, 31, 33
1050*	160x93x70	203x129x79	18 mm	49 mm	400 g	●●●●	8866535, 36, 38
1060*	210x108x57	251x142x67	18 mm	37 mm	500 g	●●●●	8866540, 41, 43
M40	152x97x53	173x127x66	20 mm	36 mm	300 g	●●●●	
M50	185x109x61	206x140x74	20 mm	44 mm	400 g	●●●●	
M60	216x109x69	236x152x81	20 mm	51 mm	500 g	●●●●	

\*Rød og blå Micro Case kan spesialbestilles i større kvanta.

\*Alle varemerker er registrerte og/eller uregistrerte varemerker for Peli Products, S.L.U., dets tilknyttede selskaper eller datterselskaper\*.

# PELI-HARDIGG™ RACK KASSER

Ekstremt robuste rotasjonsstøpte kasser! Kan leveres i over 500 modeller!

Peli-Hardiggs overlegne, patenterte løsninger sikrer sensitivt og kostbart elektronisk utstyr mot støt, vann, vær og vind. Den ultimate beskyttelse av portabel elektronikk!

Dacon lagerfører enkelte modeller fra standardseriene Euro-V, BlackBox, Super-V og Classic-V. Øvrige modeller er spesialprodukter med en rekke opsjoner, som tilbys på forespørsel.

Ta kontakt for anbefalinger og behovsspesifikasjon!

- Lettvekt, støvsikre, vannbestandige, varme- og kjemikaliebestandige
- Robust, rotasjonsstøpt utvendig beskyttelse tåler gjentatte støt
- Perfekt kombinasjon av sjokk-/vibrasjonsbeskyttelse og portabilitet
- Designet for å møte ANSI/EIA-310-C standard for universal rackmontering



**1: SØMLØSE KANTER**  
Kanter og hjørner er forsterket med 15-20% mer materiale, samt støtdempere i rack-kasser.



**3: HÅNDTAK**  
Komfortable og solide håndtak.

**4: STØPTE STABLESPOR**



**5: PATENTERTE LÅSEKLAFFER**  
Designet for å fordele støt til kassevegg



**2: O-RING**  
Luft- og vanntett pakning rundt lokket.



**6: TRYKKUTLIKNINGSVENTIL**  
Balanserer automatisk det innvendige lufttrykket, uten at støv og vann trenger inn.

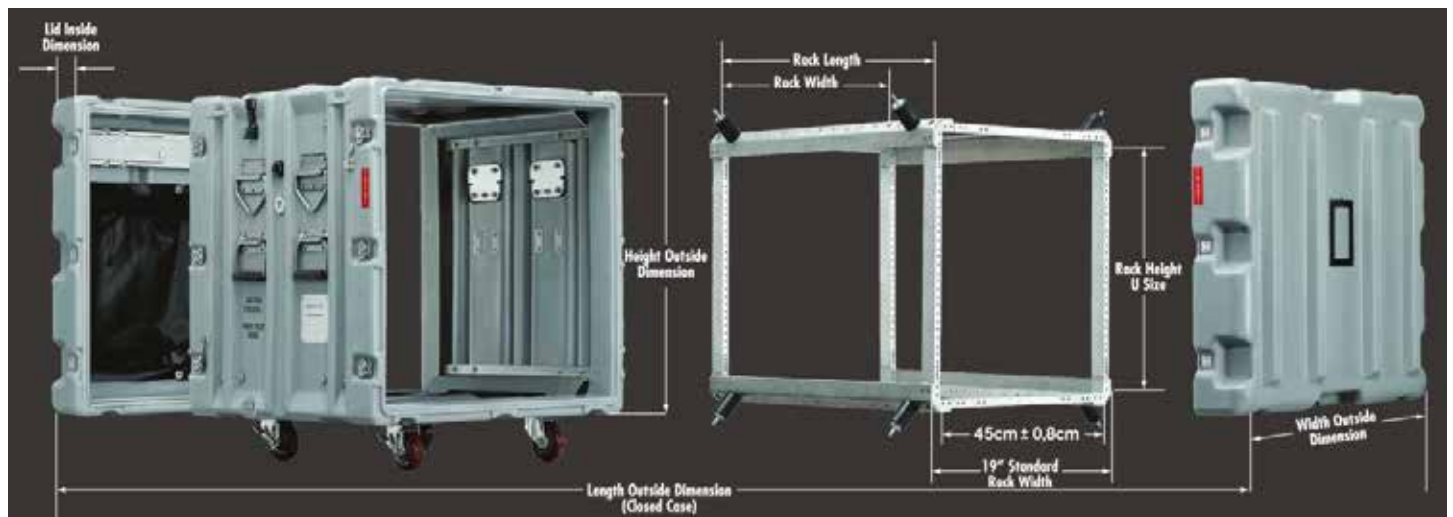

# PELI-HARDIGG™ V-SERIE



To typer ekstremt robuste vanntette rack-kasser, med firkantede hull!

## V-SERIEN (CLASSIC-V & SUPER-V)

- 8 Heavy Duty innvendige gummistøtdempere beskytter rammene mot å støte i kasseveggen
- Rack-ramme med universale firkantede hull for montering av utstyr
- 19" brede rammer med EIA-kompatibelt hullmønster
- Manuell trykkutjevningsventil
- O-ringer og trykkutjevningsventil sørger for 100% vanntetthet
- Avtagbare lokk foran og bak

## CLASSIC-V (særegne egenskaper)



838 mm (33")  
rack-lengde

4 stk avtagbare  
Heavy Duty hjul  
(3U, 4U og 5U)

Fjærbelastede Heavy Duty  
håndtak i rustfritt stål

## SUPER-V (særegne egenskaper)



610 mm (24") eller  
762 mm (30")  
rack-lengde

2 stk innstøpte hjul  
i enden

Fjærbelastede  
Comfort Grip  
plasthåndtak



Classic-V 3U



Classic-V 4U



Classic-V 5U



Classic-V 7U



Classic-V 9U

CLASSIC-V	UTV. MÅL (MM) L X B X H	DIM. RACK L X B X H	VEKT UTSTYR	FRONTLOKK/ BAKLOKK	MONTERING	VEKT KASSE
Classic-V 3U* Rack-kasse m/4 stk hjul	1163x686x311	838x483x133	36-45 kg	2" / 5"	Firkantede hull	23,1 kg
Classic-V 4U* Rack-kasse m/4 stk hjul	1163x686x371	838x483x178	36-45 kg	2" / 5"	Firkantede hull	24,5 kg
Classic-V 5U Rack-kasse m/4 stk hjul	1163x686x422	838x483x222	36-45 kg	2" / 5"	Firkantede hull	25,4 kg
Classic-V 7U Rack-kasse m/4 stk hjul	1163x686x523	838x483x311	45-77 kg	2" / 5"	Firkantede hull	29,5 kg
Classic-V 9U Rack-kasse m/4 stk hjul	1163x686x616	838x483x400	45-77 kg	2" / 5"	Firkantede hull	32,7 kg

\* OBS: 3U og 4U er blitt «spesial» med lengre leveringstid.



Super-V 3U



Super-V 4U



Super-V 5U



Super-V 7U



Super-V 9U



Super-V 11U



Super-V 14U

SUPER-V 24" RACK-LENGDE (610 mm)	UTV. MÅL (MM) L X B X H	DIM. RACK L X B X H	VEKT UTSTYR	FRONTLOKK/ BAKLOKK	MONTERING	VEKT KASSE
Super-V 3U/24" Rack-kasse m/2 stk hjul	978x719x290	610x483x133	36-45 kg	2" / 5"	Firkantede hull	22,7 kg
Super-V 4U/24" Rack-kasse m/2 stk hjul	978x719x333	610x483x178	36-45 kg	2" / 5"	Firkantede hull	24 kg
Super-V 5U/24" Rack-kasse m/2 stk hjul	978x719x378	610x483x222	36-45 kg	2" / 5"	Firkantede hull	24,9 kg
Super-V 7U/24" Rack-kasse m/2 stk hjul	978x719x467	610x483x311	45-77 kg	2" / 5"	Firkantede hull	27,2 kg
Super-V 9U/24" Rack-kasse m/2 stk hjul	978x719x556	610x483x400	45-77 kg	2" / 5"	Firkantede hull	29 kg
Super-V 11U/24" Rack-kasse m/2 stk hjul	978x719x644	610x483x489	45-77 kg	2" / 5"	Firkantede hull	31,3 kg
Super-V 14U/24" Rack-kasse m/2 stk hjul	978x719x778	610x483x622	45-77 kg	2" / 5"	Firkantede hull	33,6 kg

## SUPER-V 30" RACK-LENGDE (762 mm)

Super-V 3U/30" Rack-kasse m/2 stk hjul	1062x605x290	762x483x133		2" / 5"	Firkantede hull	24,5 kg
Super-V 5U/30" Rack-kasse m/2 stk hjul	1062x605x378	762x483x222		2" / 5"	Firkantede hull	26,8 kg
Super-V 7U/30" Rack-kasse m/2 stk hjul	1062x605x467	762x483x311		2" / 5"	Firkantede hull	29,5 kg
Super-V 9U/30" Rack-kasse m/2 stk hjul	1062x605x556	762x483x400		2" / 5"	Firkantede hull	31,3 kg

"Alle varemerker er registrerte og/eller uregistrerte varemerker for Peli Products, S.L.U., dets tilknyttede selskaper eller datterselskaper".

# PELI-HARDIGG™ EURO-V

Ekstremt robuste vanntette rack-kasser med firkantede hull, produsert i Tyskland.

Peli-Hardigg™ Euro-V er en ny serie robuste standard rack kasser tilgjengelig i 9 størrelser, med 610 mm eller 760 mm lengde. Kassene produseres i Tyskland for å redusere leveringstiden.

Euro-V gir optimal støtbeskyttelse i et lett og slitesterk design, og har et stålrack med firkantede hull (M6 industristandard), 2" frontlokk og 5" baklokk som standard.

- 2" frontlokk og 5" baklokk som standard
- Stålramme med firkantede hull
- O-ring og trykkutligningsventil
- 8 sorte plasthåndtak
- Lokkhengere
- Koblinger til å feste sammen kasser oppå hverandre
- Innebygde hjul i enden av kassen
- Støpte stablespor
- Min./maks. vekt på utstyr: 10-80 kg, avhengig av kassestørrelse
- Farge på kasse: Sort



Euro-V 4U

Euro-V 5U

Euro-V 6U

Euro-V 7U

Euro-V 8U

Euro-V 9U

Euro-V 10U

EURO-V 24" RACK-LENGDE (610 mm)	UTV. MÅL (MM) L X B X H	INNV MÅL I LOKK (MM)	RACK HØYDE	RACK RAMME RACK LENGDE	RACK BREDDE	VEKT I KG
Euro-V 4U//24" Rack-kasse m/2 stk hjul	991x627x345	56/132	178 mm	610 mm	483 mm	22
Euro-V 7U//24" Rack-kasse m/2 stk hjul	991x627x478	56/132	311 mm	610 mm	483 mm	25
Euro-V 9U//24" Rack-kasse m/2 stk hjul	991x627x567	56/132	400 mm	610 mm	483 mm	27

EURO-V 30" RACK-LENGDE (762 mm)	UTV. MÅL (MM) L X B X H	INNV MÅL I LOKK (MM)	RACK HØYDE	RACK RAMME RACK LENGDE	RACK BREDDE	VEKT I KG
Euro-V 4U//30" Rack-kasse m/2 stk hjul	1143x627x345	56/132	178 mm	762 mm	483 mm	23,5
Euro-V 5U//30" Rack-kasse m/2 stk hjul	1143x627x389	56/132	222 mm	762 mm	483 mm	24
Euro-V 6U//30" Rack-kasse m/2 stk hjul	1143x627x443	56/132	267 mm	762 mm	483 mm	25
Euro-V 7U//30" Rack-kasse m/2 stk hjul	1143x627x478	56/132	311 mm	762 mm	483 mm	26,5
Euro-V 8U//30" Rack-kasse m/2 stk hjul	1143x627x522	56/132	356 mm	762 mm	483 mm	27,5
Euro-V 10U//30" Rack-kasse m/2 stk hjul	1143x627x611	56/132	445 mm	762 mm	483 mm	31,5

# PELI-HARDIGG™ BLACKBOX

Ekstremt robuste rotasjonsstøpte kasser!



BLACK BOX 24" RACK-LENGDE (610 mm)	UTV. MÅL (MM) L X B X H	INNV MÅL I LOKK (MM)	RACK HØYDE	RACK RAMME RACK LENGDE	RACK BREDDE	VEKT I KG
BlackBox 3U*/24" Rack-kasse m/2 stk hjul	978x625x290	56/132	133 mm	610 mm	483 mm	19,1
BlackBox 4U//24" Rack-kasse m/2 stk hjul	978x625x333	56/132	178 mm	610 mm	483 mm	21,3
BlackBox 5U/24" Rack-kasse m/2 stk hjul	978x625x378	56/132	222 mm	610 mm	483 mm	21,8
BlackBox 7U/24" Rack-kasse m/2 stk hjul	978x625x467	56/132	311 mm	610 mm	483 mm	23,1
BlackBox 9U/24" Rack-kasse m/2 stk hjul	978x625x556	56/132	400 mm	610 mm	483 mm	25,4
BlackBox 11U/24" Rack-kasse m/2 stk hjul	978x625x645	56/132	489 mm	610 mm	483 mm	27,2
BlackBox 14U*/24" Rack-kasse m/2 stk hjul	978x625x777	56/132	622 mm	610 mm	483 mm	29,9

BLACK BOX 30" RACK-LENGDE (762 mm)	UTV. MÅL (MM) L X B X H	INNV MÅL I LOKK (MM)	RACK HØYDE	RACK RAMME RACK LENGDE	RACK BREDDE	VEKT I KG
BlackBox 3U/30" Rack-kasse m/2 stk hjul	1130x625x290	56/132	133 mm	762 mm	483 mm	20,9
BlackBox 5U/30" Rack-kasse m/2 stk hjul	1130x625x378	56/132	222 mm	762 mm	483 mm	23,6
BlackBox 7U/30" Rack-kasse m/2 stk hjul	1130x625x467	56/132	311 mm	762 mm	483 mm	25,4
BlackBox 9U/30" Rack-kasse m/2 stk hjul	1130x625x556	56/132	400 mm	762 mm	483 mm	27,7

5,1 cm mellom rack-ramme og innervegg gir ekstra beskyttelse mot støt. Innebygde hjul i bakre lokk. Værtette, uten trykkutligningsventil.  
\* OBS: BlackBox 3U, 11U og 14U med 24" rack-lengde er bestillingsvare med lengre leveringstid.

## PELI-HARDIGG™ SPESIALPRODUKTER



IM Trunklocker



Medchest 3



Enkelt feltbord



Dobbelt feltbord



Footlocker

PELI-HARDIGG™ SPESIALPRODUKTER*	INNV MÅL I MM	UTV MÅL I MM	VEKT U/SKUM	FARGE	ARTIKKELNR.
IM Trunklocker	835x381x451	921x470x497	11,79 kg	●	1HTL3619
Medchest 3 Portabelt medisinskapp	762x457x279	832x530x320	17,69 kg	●	1HMC3000
Enkelt feltbord med 1 stol	Sammenslått 779x533x724	1560x724x724	37 kg	●	1HFD3121
Dobbelt feltbord med 2 stoler	Sammenslått 864x724x632	2591x724x724	45,5 kg	●	1HFD3429
Large Roto Footlocker	736x355x381	838x432x432	12,25 kg	●	1HFT3317

\* Spesialprodukter med lang leveringstid.



# RYFYLKE ALUMINIUM

K. K. Kleppes veg 1, postboks 148, 4358 Kleppe  
Tlf: 51 78 88 00 - [info@espenes.no](mailto:info@espenes.no) - [www.espenes.no](http://www.espenes.no)

Vi tar forbehold om trykkfeil, og eventuelle avvik på produkt detaljer ihht bilder.